

(株)田沢製作所取扱い 義肢パーツカタログ

2026年4月

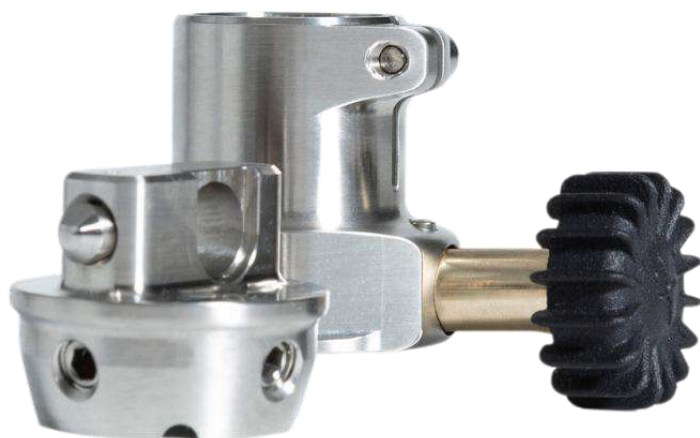

■問合せ先

(株)田沢製作所 マーケティング部
〒113-0033 東京都文京区本郷1-35-28 メゾンドール本郷2F
TEL.03-3812-6481 FAX.03-5804-8595 tazawa@tazawa.co.jp

股継手	1
膝継手	3
ライナー	7
ライナーアクセサリー	20
リムロジック	21
ライナーロックアダプタ	23
ESP吸着懸垂用アイテム	24
スリーブ	25
足部	27
エクステンドコネクタ	36
コネクタ	38
小児用コネクタ	41
リアルソックス	42
フォームカバー	43
カーボンFX	44
材料	45
断端袋	46
TRS社義手パーツ	47

股継手

股継手

- 歩行時の股関節の屈曲はロックされています。
- 解除はマニュアル式。調節により常にロック解除状態にすることが可能。
- 歩幅調整機能付（ロック時にバンパーの位置を調節することにより、振り出しの幅を調節することが可能）。
- 伸展補助バネの調節が可能。
- ラミネーションプレート(TLP-SAH)のみの販売も可能。

メーカー名 部品番号	徳林 TGH-01C
完成用部品型式	股継手/Aカナディアン式
全長	250mm
重量	600g
制限体重	100kg
素材	カーボン他
適応レベル	K 1、K 2
保証期間	24ヶ月



Hy-Stan 股継手

- 歩行時の股関節の屈曲はロックされています。
- 解除はマニュアル式。調節により常にロック解除状態にすることが可能。
- 歩幅調整機能付（ロック時にバンパーの位置を調節することにより、振り出しの幅を調節することが可能）。
- 伸展補助バネの調節が可能。
- ラミネーションプレート(TLP-SAH)のみの販売も可能。

メーカー名 部品番号	徳林 TH-01C
完成用部品型式	股継手/Aカナディアン式
全長	220mm
重量	760g
制限体重	100kg
素材	アルミ鋼他
適応レベル	K 1、K 2
保証期間	24ヶ月



股継手 小児用

- 歩行時の股関節の屈曲はロックされています。
- 解除はマニュアル式。調節により常にロック解除状態にすることが可能。
- 歩幅調整機能付（ロック時にバンパーの位置を調節することにより、振り出しの幅を調節することが可能）。
- ゴムバンドによる伸展制御の調節が可能。
- ラミネーションプレート(TLP-ACH)のみの販売も可能。

メーカー名 部品番号	徳林 TCH-01
完成用部品型式	股継手/Bロック式/小児用
全長	140mm
重量	278g
制限体重	55kg
素材	アルミ鋼他
適応レベル	K 1、K 2
保証期間	24ヶ月



徳林社製膝継手専用コネクタ

ターンテーブル

メーカー名	部品番号	完成用部品型式	重量	制限体重	材質
徳林	TKR-01	義足調整用部品/ ターンテーブル	166g	100kg	アルミ他

ターンテーブル近位に
4穴ピラミッドを取付ける場合

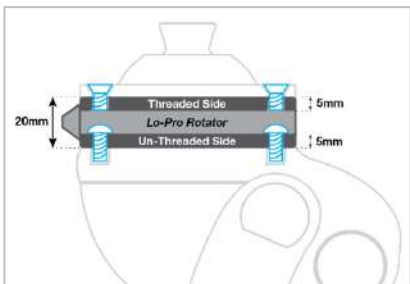

4穴ラミネーションソケットパーツを取付ける場合

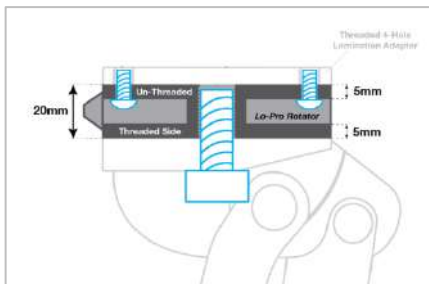

ピラミッドコネクタ

メーカー名	部品番号	完成用部品型式	重量	制限体重	材質
徳林	TPS-M6	義足調整用部品/ コネクタ/その他	100g	100kg	アルミ他

ピラミッドコネクタ TPS-M6を使用することにより、他社製品との互換性が容易になります。



L字コネクタ (ステン)

メーカー名	部品番号	完成用部品型式	重量	制限体重	材質
徳林	TSC-KD	義足調整用部品/コネクタ/ ソケットアダプタ・その他	240g	100kg	ステン



ウッドブロック

メーカー名	部品番号	完成用部品型式	重量	制限体重	材質
徳林	TWB-4	義足調整用部品/ ブロック/四つ穴取付け	620g	100kg	木、プラスチック 他



大腿用ワイヤーソケットコネクタ (センターポルト式)

メーカー名	部品番号	完成用部品型式	重量	制限体重	材質
徳林	TSC-A	義足調整用部品/コネクタ/ ソケットアダプタ・その他	120g	100kg	アルミ、ステンレ スワイヤー



大腿用ワイヤーソケットコネクタ (4穴式)

メーカー名	部品番号	完成用部品型式	重量	制限体重	材質
徳林	TSC-AX	-	90 g	100kg	アルミ、ステンレ スワイヤー



膝継手（4軸）

空圧式4軸膝継手

- 瞬間回転中心が膝軸後方高い場所に位置しているため安定性に優れます。
- 調節可能な伸展補助バネ付。ユーザーに対し完全伸展の安心感を提供できます。
- 近位コネクタTPS-M6（別売り）を使用する事により他社製品との互換性が容易になります。

メーカー名 部品番号	徳林 TGK-4P00
完成用部品型式	膝継手/C多軸膝/1遊動式/空圧
全長	260mm
重量	933g
制限体重	125kg
最大屈曲角度	130度
素材	カーボン他
適応レベル	K 2、K 3
保証期間	24ヶ月



Hy-Stan 空圧式4軸膝継手

- 瞬間回転中心が膝軸後方高い場所に位置しているため安定性に優れます。
- 調節可能な伸展補助バネ付。ユーザーに対し完全伸展の安心感を提供できます。
- 近位コネクタTPS-M6（別売り）を使用する事により他社製品との互換性が容易になります。

メーカー名 部品番号	徳林 TK-4P00S
完成用部品型式	膝継手/C多軸膝/1遊動式/空圧
全長	258mm
重量	1150g
制限体重	100kg
最大屈曲角度	140度
素材	アルミ鋼他
適応レベル	K 2、K 3
保証期間	24ヶ月

製造中止



空圧式4軸膝継手 膝離断用

- 膝離断用に設計されたリンクデザインを採用。
- 瞬間回転中心が膝軸後方高い場所に位置しているため安定性に優れます。
- 調節可能な伸展補助バネ付。ユーザーに対し完全伸展の安心感を提供できます。
- 近位コネクタTPS-M6（別売り）を使用する事により他社製品との互換性が容易になります。

メーカー名 部品番号	徳林 TGK-4P10
完成用部品型式	膝継手/C多軸膝/1遊動式/空圧
全長	265mm
重量	1078g
制限体重	100kg
最大屈曲角度	138度
素材	カーボン他
適応レベル	K 2、K 3
保証期間	24ヶ月



空圧式4軸膝継手 ミニ

- TGK-4P00を基に全長を短く設計しております。
- 瞬間回転中心が膝軸後方高い場所に位置しているため安定性に優れます。
- 調節可能な伸展補助バネ付。ユーザーに対し完全伸展の安心感を提供できます。
- 近位コネクタTPS-M6（別売り）を使用する事により他社製品との互換性が容易になります。

メーカー名 部品番号	徳林 TGK-4P01P
完成用部品型式	膝継手/C多軸膝/1遊動式/空圧
全長	210mm
重量	780g
制限体重	80kg
最大屈曲角度	145度
素材	カーボン他
適応レベル	K 2、K 3
保証期間	24ヶ月



膝継手（4軸）

油圧式4軸膝継手

- 油圧式遊脚相制御。
- 瞬間回転中心が膝軸後方高い場所に位置しているため安定性に優れます。
- 伸展屈曲の油圧抵抗を個別のバルブにより調節が可能。

メーカー名 部品番号	徳林 X60
完成用部品型式	膝継手/C多軸膝/1遊動式/油圧
全長	273mm
重量	1060g
制限体重	125kg
最大屈曲角度	138度
素材	アルミ鋼他
適応レベル	K 2、K 3
保証期間	24ヶ月



4軸膝継手

- 摩擦式遊脚相制御。
- 調節可能な伸展補助バネ付。ユーザーに対し完全伸展の安心感を提供できます。
- 近位コネクタTPS-M6（別売り）を使用する事により他社製品との互換性が容易になります。

メーカー名 部品番号	徳林 TGK-4000
完成用部品型式	膝継手/C多軸膝/1遊動式/スプリングその他
全長	180mm
重量	655g
制限体重	100kg
最大屈曲角度	135度
素材	カーボン他
適応レベル	K 1、K 2
保証期間	24ヶ月



4軸膝継手 ロック式

- 摩擦式遊脚相制御。
- 常に解除状態にすることも可能なマニュアル式ロック付。
- 調節可能な伸展補助バネ付。ユーザーに対し完全伸展の安心感を提供できます。
- 近位コネクタTPS-M6（別売り）を使用する事により他社製品との互換性が容易になります。

メーカー名 部品番号	徳林 TGK-4001
完成用部品型式	-
全長	180mm
重量	710g
制限体重	100kg
最大屈曲角度	110度
素材	カーボン他
適応レベル	K 1、K 2
保証期間	24ヶ月



Hy-Stan 4軸膝継手

- 摩擦式遊脚相制御。
- 調節可能な伸展補助バネ付。ユーザーに対し完全伸展の安心感を提供できます。
- 近位コネクタTPS-M6（別売り）を使用する事により他社製品との互換性が容易になります。

メーカー名 部品番号	徳林 TK-4000S
完成用部品型式	膝継手/C多軸膝/1遊動式/スプリングその他
全長	175mm
重量	835g
制限体重	100kg
最大屈曲角度	135度
素材	アルミ鋼他
適応レベル	K 1、K 2
保証期間	24ヶ月

製造中止



膝継手（5軸）

空圧式5軸膝継手

- 空圧式遊脚相制御。
- スタンスフレックス機構によりヒールコンタクト時の衝撃吸収を行います。
- 瞬間回転中心の調節を行うことができ、立脚期での安定性を任意に設定することが可能です。
- 調節可能な伸展補助バネ付。ユーザーに対し完全伸展の安心感を提供できます。
- 近位コネクタTPS-M6（別売り）を使用する事により他社製品との互換性が容易になります。

メーカー名 部品番号	徳林 TGK-5PSOH
完成用部品型式	膝継手/C多軸膝/1遊動式/空圧
全長	238mm
重量	1000g
制限体重	125kg
最大屈曲角度	138度
素材	カーボン他
適応レベル	K 2、K 3
保証期間	24ヶ月



空圧式5軸膝継手 膝離断用

- 空圧式遊脚相制御。
- スタンスフレックス機構によりヒールコンタクト時の衝撃吸収を行います。
- 瞬間回転中心の調節を行うことができ、立脚期での安定性を任意に設定することが可能です。
- 調節可能な伸展補助バネ付。ユーザーに対し完全伸展の安心感を提供できます。
- 膝離断用に設計されたリンクデザインを採用。
- 近位コネクタTPS-M6（別売り）を使用する事により他社製品との互換性が容易になります。

メーカー名 部品番号	徳林 TGK-5PS10
完成用部品型式	-
全長	250mm
重量	1000g
制限体重	100kg
最大屈曲角度	135度
素材	カーボン他
適応レベル	K 2、K 3
保証期間	24ヶ月



IC制御 空圧式5軸膝継手 アドリブ2

- 空圧式遊脚相制御。
- 基本的構造はTGK-5PSOHと同じ。スタンスフレックス機構と瞬間回転中心の調節が可能です。
- マイコン制御により歩行速度に追随します。内蔵された加速度センサーが歩行状況を把握し制御します。
- 近位コネクタTPS-M6（別売り）を使用する事により他社製品との互換性が容易になります。

メーカー名 部品番号	徳林 TGK-5PSOIC
完成用部品型式	膝継手/C多軸膝/1遊動式/空圧コンピューター制御
全長	260mm
重量	1205g
制限体重	125kg
最大屈曲角度	138度
素材	カーボン他
適応レベル	K 2、K 3
消耗交換品	バッテリー 徳林LI179<その他/>バッテリーキット
保証期間	24ヶ月



膝継手（小児用）

小児用 単軸膝継手

- マニュアルロック式。
- 調節可能な伸展補助バネ付。ユーザーに対し完全伸展の安心感を提供できます。
- チューブ直径22mm

メーカー名 部品番号	徳林 TK-1C1
完成用部品型式	膝継手/A単軸膝/2ロック式/小児用
全長	128mm
重量	310g
制限体重	55kg
最大屈曲角度	130度
素材	アルミ鋼他
適応レベル	K 1、K 2
保証期間	24ヶ月



小児用 4軸膝継手

- 摩擦式遊脚相制御。
- 調節可能な伸展補助バネ付。ユーザーに対し完全伸展の安心感を提供できます。
- チューブ直径22mm

メーカー名 部品番号	徳林 TK-40C
完成用部品型式	膝継手/C多軸膝/1遊動式/小児用
全長	121mm
重量	370g
制限体重	60kg
最大屈曲角度	155度
素材	アルミ他
適応レベル	K 1、K 2
保証期間	24ヶ月



徳林社 小児用コネクタ

小児用ウッドブロック

メーカー名 部品番号	完成用部品型式	重量	制限体重	材質
徳林 TWB-C	義足調整用部品/ブロック 小児用	76g	55kg	木他



小児用ワイヤネットコネクタ

メーカー名 部品番号	完成用部品型式	重量	制限体重	材質
徳林 TSC-WC	義足調整用部品/コネクタ 小児用	65g	55kg	アルミ、ステン レスワイヤー他



小児用L字コネクタ（アルミ）

メーカー名 部品番号	完成用部品型式	重量	制限体重	材質
徳林 TSC-KDC-L	-	45g	55kg	アルミ



小児用チューブ

メーカー名 部品番号	完成用部品型式	重量	制限体重	材質
徳林 TTC-15	義足調整用部品/チューブ 小児用	140g	55kg	アルミ



22mm x 380mm

ライナー (アルファライナー一覽)



WILLOWWOOD.

ウィローウッド社製アルファライナーには、様々な断端に対応できるよう多様なラインナップがございます。
 ライナー素材（サーモプラスチック製/シリコーン製）やカバー生地の種類により特徴や装着感は異なります。また、アルファライナーには厚みや形状の種類が複数あります。標準的なタイプを在庫取扱いしており、その他はメーカーより取寄せとなりますので詳しくはお問合せください。既製ライナーの他にも断端に接するゲル形状をカスタマイズしたデザインライナーもございます。

	大腿用				大腿・下腿兼用	デザインライナー
	8p	9p	10p	11p	12p	13p
品名	アルファクラシックAKライナー	アルファハイブリッドAKライナー	アルファスマートテンプAKライナー	アルファトゥルーシールスタンダード形状コニカル形状	アルファデュオライナー	アルファデザインライナー
素材	サーモプラスチッククラシックゲル	サーモプラスチックハイブリッドゲル	シリコーン	シリコーン	内側：サーモプラスチック 外側：シリコーン	サーモプラスチック
カバー生地	スピリットファブリック(クッションライナー) マックスファブリック(ロッキングライナー)	セレクトファブリック	セレクトファブリック	なし	なし	選択可能

	下腿用					
	14p	14p	15p	16p	17p	18p
品名	アルファクラシックスピリットライナー	アルファクラシックマックスライナー	アルファハイブリッドライナー	アルファスマートテンプレライナー	アルファシリコーンライナー	アルファ小児用ライナー
素材	サーモプラスチッククラシックゲル	サーモプラスチッククラシックゲル	サーモプラスチックハイブリッドゲル	シリコーン	シリコーン	サーモプラスチッククラシックゲル
カバー生地	スピリットファブリック	マックスファブリック	セレクトファブリック	セレクトファブリック	セレクトファブリック	マックスファブリック

ライナー（大腿用）

	大腿用		
品名	アルファクラシックAKライナー		
部品番号	ウィローウッド ALC-AKC-SIZE (クッションライナー) ウィローウッド ALL-AKL-SIZE (ロッキングライナー)	完成用部品	その他/ライナー/Aピンアタッチメントなし その他/ライナー/Bピンアタッチメントあり
素材	サーモプラスチック (クラシックゲル)	保証期間	6ヶ月

WILLOWWOOD



アルファクラシックAKライナーはクッション性に優れたクラシックゲルを使用しており、傷がしやすい断端にも最適です。

ゲルの形状は大変ユニークで、大腿骨骨端部を保護するために断端の外側に接するゲルが他の部位より厚くなっております。クッションライナーとロッキングライナーとでは使用しているカバー生地が異なります。クッションライナーは柔軟性のあるスピリットファブリックを使用しており、カバー生地にベルクロを留めることができます。ロッキングライナーは摩擦や縦伸びに強いマックスファブリックを使用しておりベルクロはつきません。

【特徴】

- 大腿切断者向けのユニークなゲル形状。
- ライナー素材はクッション性に優れたクラシックゲルを使用し、断端を優しく保護します。
- クッションライナーのカバー生地には柔軟性のあるスピリットファブリックを使用しております。
- ロッキングライナーのカバー生地には摩擦や縦伸びに強いマックスファブリックを使用しております。

【ゲルの形状】：アルファAKプロファイル



断端外側に接するゲルが他より厚くなっております。
ライナーのロゴマークが必ず外側を向くように装着します。

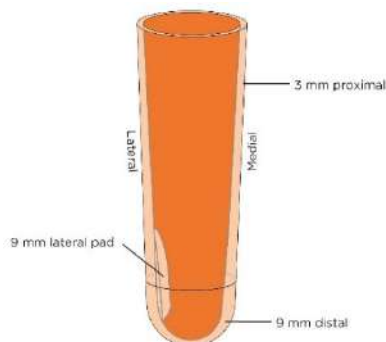

■ アルファ クラシックAKライナーサイズ表

	M プラス	L	L プラス	XL
30cm近位の周径	34-54cm	37-64cm	44-80cm	48-90cm
4cm近位の周径	20-32cm	28-36cm	32-47cm	37-55cm

断端末から4cm、30cm近位の断端周径を計測しサイズを選択してください。

ライナー（大腿用）

	大腿用		
品名	アルファハイブリッドAKライナー		
部品番号	ウィロウウッド H440-SIZE（クッションライナー） ウィロウウッド H442-SIZE（ロッキングライナー）	完成用部品	— その他/ライナー/Bピンアタッチメントあり
素材	サーモプラスチック（ハイブリッドゲル）	保証期間	6ヶ月

WILLOWWOOD



アルファハイブリッドAKライナーはクッション性と耐久性を兼ね備えたハイブリッドゲルを使用しております（素材はサーモプラスチック）。ライナー装着時に感じる締め付け感が少なく、クッション性を有しながらも縦伸びに強いライナーです。

ライナーゲルの形状は前後向きが無いシメトリカル形状で、装着向きに決まりはありません。カバー生地は横方向にしか伸びない特殊生地（セレクトファブリック）を採用し、ライナー全体で縦伸びを防止します。ライナー内部に積層材を使用していないので、ライナー装着時の違和感が少ないライナーです。

【特徴】

- ライナー素材はクッション性と耐久性を兼ね備えたハイブリッドゲルを使用。
- 横方向にしか伸びない特殊生地（セレクトファブリック）を使用し、ライナー全体で縦伸びを防止します。
- ライナーの前後向きが無いシメトリカル形状。
- ロッキングライナーのアンブレラはアコーディオン式になっており、ライナー装着時の断端末部への違和感・締め付け感を抑えます。また圧を分散し、アンブレラ部の破損を防ぎます。

【ゲルの形状】：AKシメトリカル



断端末部が厚く、近位に近づくにつれ薄くなります。
ライナーには前後が無く、装着向きに決まりはありません。

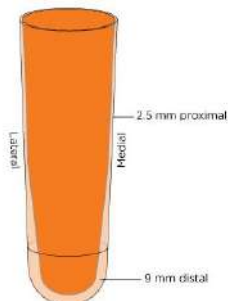

■ アルファ ハイブリッドAKライナーサイズ表

	M プラス	L	L プラス	XL
30cm近位の周径	34-54cm	37-64cm	44-80cm	48-90cm
4cm近位の周径	20-32cm	28-36cm	32-47cm	37-55cm

断端末から4cm、30cm近位の断端周径を計測しサイズを選択してください。

ライナー（大腿用）

	大腿用		
品名	アルファスマートテンプレAKライナー		
部品番号	ウィローウッド T440-SIZE（クッションライナー） ウィローウッド T442-SIZE（ロッキングライナー）	完成用部品	— —
素材	シリコーン	保証期間	6ヶ月

WILLOWWOOD



アウトラストテクノロジーがどのように発汗を遅らせ、断端を快適に保つのか？

断端の温度が下がれば、ライナーに蓄えられた熱が断端へ戻ります。

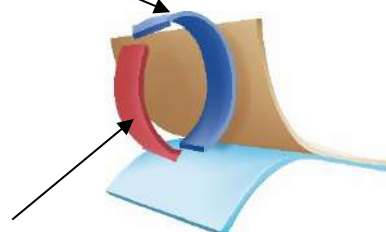

余分な断端の熱をライナー素材が吸収します。

アルファスマートテンプレAKライナーは断端の熱を吸収し、肌の温度を快適に保ちます。

ライナーに採用されているアウトラスト®テクノロジーが断端の熱を吸収し発汗のタイミングを遅らせます。ライナーを外した後、ライナーに吸収された熱は放出されます。ライナー装着の発汗による不快感を覚える方、汗を拭き取るための義足ソケットの脱着の煩わしさを感じる方等に最適なライナーです。カバー生地は横方向にしか伸びない特殊生地（セレクトファブリック）を採用し、ライナー全体で縦伸びを防止します。

【特徴】

- スマートテンプレライナーは断端の余分な熱を吸収し、発汗を遅らせます。
- 肌の温度が下がればライナーに吸収されていた熱が断端へ戻り、断端表面の温度を終日一定に保ちます。
- スマートテンプレライナーは断端の熱を吸収すると質感が柔らかくなり、クッション性を感じることができます。
- 横方向にしか伸びない特殊生地（セレクトファブリック）を採用し、ライナー全体で縦伸びを防止します。
- ロッキングライナーのアンプレラはアコーディオン式になっており、ライナー装着時の断端末部への違和感・締め付け感を抑えます。また圧を分散し、アンプレラ部の破損を防ぎます。

【ゲルの形状】：AKシンメトリカル



断端末部が厚く、近位に近づくにつれ薄くなります。
ライナーには前後が無く、装着向きに決まりはありません。

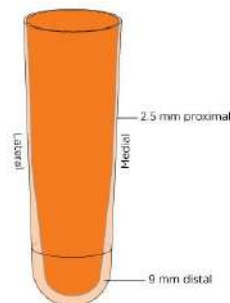

■ アルファスマートテンプレAKライナーサイズ表

	Mプラス1	Mプラス2	L1	L2	Lプラス	XL
30cm近位の周径	30-54cm	33-54cm	33-64cm	36-64cm	41-80cm	46-90cm
4cm近位の周径	20-24cm	24-29cm	28-32cm	32-36cm	32-39cm	37-45cm

断端末から4cm、30cm近位の断端周径を計測しサイズを選択してください。

ライナー（大腿用）

	大腿用		
品名	アルファトゥルーシール		
部品番号	ウィロウウッド S494-SIZE (コニカル) ウィロウウッド S495-SIZE (スタンダード)	完成用部品	その他/ライナー/シールイン その他/ライナー/シールイン
素材	シリコーン	保証期間	12ヶ月

WILLOWWOOD

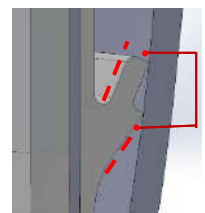
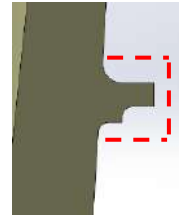
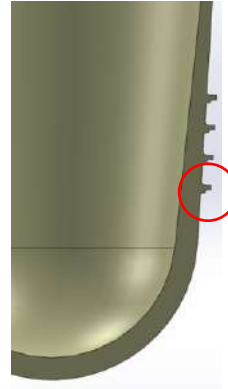

1つのフィンで2カ所のシール機能を発揮します。

アルファトゥルーシールは快適性と高性能を確保するために、独自のメディカルグレードのプラチナシリコーンを使用しております。確実な吸着環境を確保するためにライナーには4つのフィンが一体化されております。

トゥルーシールの特殊なフィン形状（ステップフィン）とアクセサリであるボリュームマネージメントパッドを使用する事により断端ボリュームの変化にも対応可能です。ライナー外側はサテンコーティング仕上げになっており、スプレーやタルクを必要としないのでライナーの装着が大変簡単です。積層カバーはシリコーン内部に内蔵されており、摩擦や破損を抑えます。アルファトゥルーシールにはコニカル形状とスタンダード形状の2つの形状があります。

【特徴】

- 大腿用シールインライナー
- メディカルグレードのプラチナシリコーンを使用
- 一体化された4つのフィン
- ライナー装着時のスプレー不要
- サテンコーティング仕上げ
- 積層カバーはシリコーン内部に内蔵



アクセサリパーツ

アルファシリコーンボリュームマネージメントパッド
ALA-VM-S4 or ALA-VM-S7
厚み：4.5mm or 7.5mm

スタンダード形状サイズ表

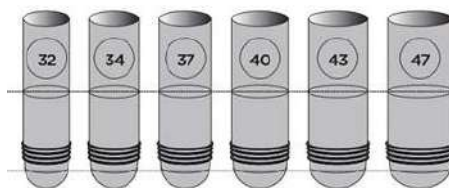
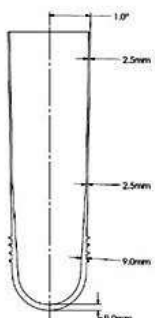

	32	34	37	40	43	47
20cm近位の周径	39-44cm	41-47cm	44-53cm	47-59cm	50-65cm	54-74cm
4cm近位の周径	32-34cm	34-37cm	37-40cm	40-43cm	43-47cm	47-51cm

コニカル形状サイズ表

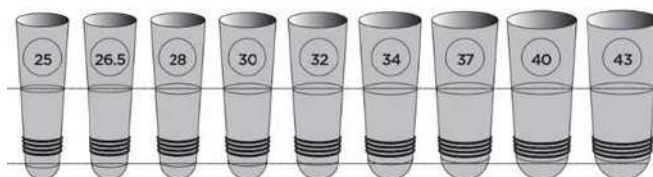
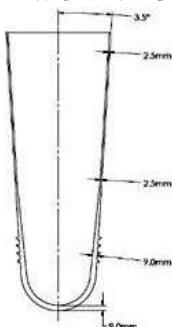

	25	26.5	28	30	32	34	37	40	43
20cm近位の周径	37-49cm	39-51cm	40-54cm	42-58cm	44-62cm	46-66cm	49-72cm	52-78cm	55-85cm
4cm近位の周径	25-26.5cm	26.5-28cm	28-30cm	30-32cm	32-34cm	34-37cm	37-40cm	40-43cm	43-47cm

ライナー（大腿・下腿兼用）

	大腿・下腿兼用		
品名	アルファデュオライナー		
部品番号	ウィロウウッド D990-SIZE（クッションライナー）	完成用部品	その他/ライナー/Aピンアタッチメントなし
素材	内側：サーモプラスチック（クラシックゲル） 外側：シリコーン	保証期間	6ヶ月

WILLOWWOOD



付属のワンソックスはトリミングして使用します。



ライナーは内側がサーモプラスチック、
外側がシリコーンの二層構造

アルファデュオライナーはサーモプラスチックとシリコーンの異なる2種類の素材から成る二層構造のライナーです。肌に触れる内側は柔らかくクッション性に優れるサーモプラスチックゲルを使用し装着時の快適さを提供します。ライナー外側は耐久性のあるシリコーンを使用しております。ライナー表面はカバー生地を使用せず、スベスベしたサテン仕上げになっております。アルファデュオライナーはクッションライナーのみで、下腿・大腿どちらにもご利用頂けます。アルファデュオライナーを装着する際は、付属のワンソックスを必ずデュオライナーの上に装着します。これによりライナーを保護すると共に吸着環境のための空気排出を容易にします。

【特徴】

- ライナー内側はクッション性に優れるサーモプラスチック、外側は耐久性に優れるシリコーンから成る二層構造。
- クッションライナーのみ。
- ライナー表面はスベスベしたサテン仕上げになっており、カバー生地を使用しておりません。
- 大腿・下腿兼用。
- ワンソックスが付属します。

【ゲルの形状】：シンメトリカル



断端末部が厚く、近位に近づくにつれ薄くなります。
ライナーには前後が無く、装着向きに決まりはありません。

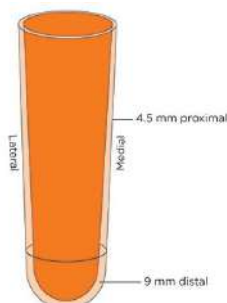

■ アルファ デュオライナーサイズ表

	S	M	Mプラス	L	Lプラス	XL
30cm近位の周径	21-36cm	26-44cm	30-54cm	33-64cm	41-80cm	46-90cm
4cm近位の周径	15-25cm	20-29cm	20-29cm	28-36cm	32-39cm	37-45cm

断端末から4cm、30cm近位の断端周径を計測しサイズを選択してください。

ライナー（大腿・下腿用）

	大腿・下腿用		
品名	アルファデザインライナー		
部品番号	ウィローウッド ALC-DES (クッションライナー) ウィローウッド ALL-DES (ロッキングライナー)	完成用部品	その他/ライナー/Aピンアタッチメントなし その他/ライナー/Bピンアタッチメントあり
素材	サーモプラスチック	保証期間	12ヶ月

WILLOWWOOD

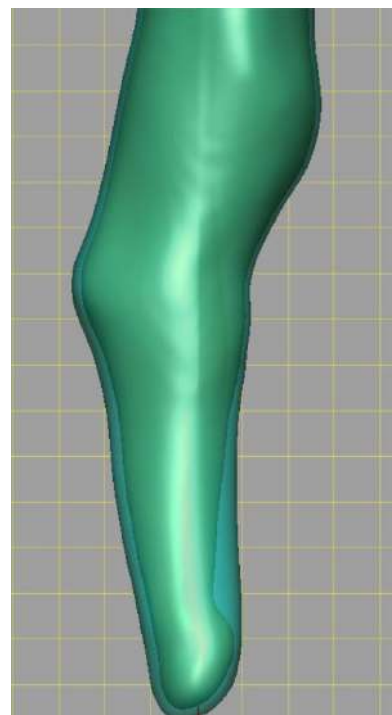

アルファデザインライナーは陽性モデルや断端を直接スキャンしたデータをもとにゲルの形状をカスタマイズ製作するライナーです。深い癬痕や先細りした断端等、断端形状の問題で既製のライナーが利用できないケースにご検討頂けます。

※カバー生地は既製のカバー生地を使用しますので、外観を断端の形状に沿わせることはできません。
※出来上がりのライナーの長さは470mmとなります。



- 断端の形状に合わせたゲルパターンを作成します。
- 下腿、大腿、上肢いずれも製作可能。
- ゲルのタイプ（クラシックゲル、ハイブリッドゲル）を選択可能。
- カバー生地のタイプ（オリジナル、スピリット、セレクト）を選択可能。
- クッションライナー、ロッキングライナーいずれも製作可能。
- ゲルの厚みを3mmから25mmまでリクエスト可能。



■ 注文に必要な物

専用オーダー用紙、断端の写真、陽性モデル（MPTレベルより12cm近位まで必要。モデルは表面をならすのみ。）

アルファデザインライナーをご注文の際は、事前にお電話にてご相談ください。

納期：約6-7週間（複製での作り替えは約4週間）

ライナー（下腿用）

	下腿用		
品名	アルファクラシックスピリットライナー / アルファクラシックマックスライナー		
部品番号	ウィローウッド ALC-SIZE (クッションライナー) ウィローウッド ALL-SIZE (ロックンライナー)	完成用部品	その他/ライナー/Aピンアタッチメントなし その他/ライナー/Bピンアタッチメントあり
素材	サーモプラスチック (クラシックゲル)	保証期間	6ヶ月

WILLOWWOOD



スピリットライナー



マックスライナー

アルファクラシックライナーはスキンフレンドリーなサーモプラスチック製ライナーです。クッション性に優れ、傷がしやすい断端に最適です。ライナーを装着している間にゲルの形状が変化しライナーが断端になじんでくるので、いびつな形状の断端にも対応可能なケースがあります。アルファクラシックライナーは使用しているカバー生地により製品名が異なります（柔軟性のある柔らかいカバー生地のスピリットライナーと縦伸びや摩擦に強いカバー生地のマックスライナー）。

【特徴】

- クッション性に優れたクラシックゲルを使用し、断端を優しく保護します。
- サーモプラスチックの特性により、熱を加えることによりライナーの形状が変化します。
- ライナーの背面は、膝の曲げ伸ばしが行い易いように断端末より約7cmを過ぎた位置から薄くなっており、ます。

【ゲルの形状】：アルファクラシックライナーには3種類のゲル形状と3種類の厚み(3,6,9mm)が存在しますが、日本国内では6mm厚、ユニフォーム形状を標準在庫としております。その他は取寄せです。

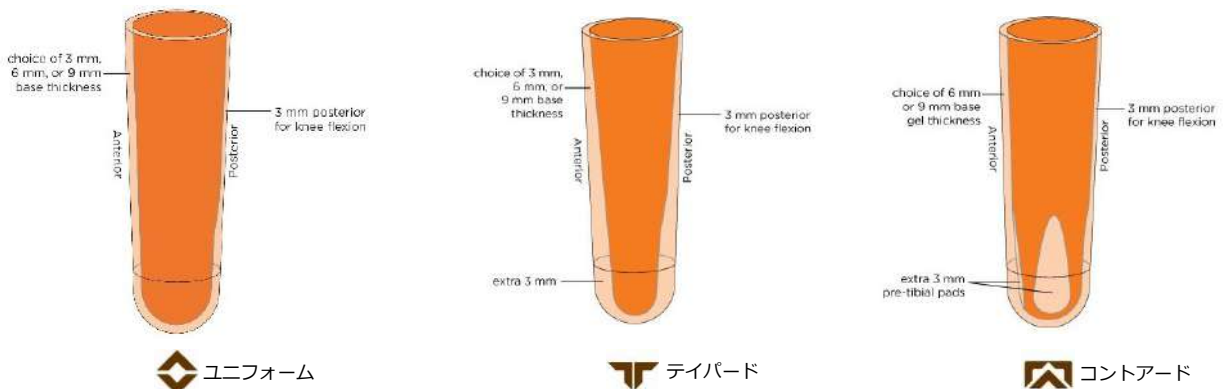

■ アルファクラシックライナー サイズ表

	S	M	Mプラス	L	Lプラス	XL
30cm近位の周径	20-27cm	23-36cm	33-50cm	36-55cm	40-60cm	43-65cm
4cm近位の周径	15-22cm	18-26cm	20-28cm	25-33cm	28-40cm	33-45cm

断端末から4cm、30cm近位の断端周径を計測しサイズを選択してください。

ライナー（下腿用）

	下腿用		
品名	アルファハイブリッドライナー		
部品番号	ウィローウッド H350-SIZE (クッションライナー) ウィローウッド H352-SIZE (ロックングライナー)	完成用部品	その他/ライナー/Aピンアタッチメントなし その他/ライナー/Bピンアタッチメントあり
素材	サーモプラスチック (ハイブリッドゲル)	保証期間	6ヶ月

WILLOWWOOD

縦伸び、ピストン防止

横方向にしか伸びないカバー生地（セレクトファブリック）を採用し、ライナーの縦伸びを防止します。

膝の曲げ伸ばしが容易

膝周りにはストレッチ性のある生地を使用しています。



アコーディオン式アンブレラ

ロックングライナー（プログレッシブスタイルのM-XLサイズ）に採用されているプラスチック製アンブレラはアコーディオン式になっており、ライナー装着時の断端末部への違和感・締め付け感を抑えます。また圧を分散し、アンブレラの破損を防ぎます。



アルファハイブリッドライナーはクッション性と耐久性を兼ね備えたハイブリッドゲルを使用しております（素材はサーモプラスチック）。ライナー装着時に感じる締め付け感が少なく、クッション性を有しながらも縦伸びに強いゲルライナーをお求めの方に最適のライナーです。

【特徴】

- クッション性と耐久性を兼ね備えたハイブリッドゲルを使用しております。
- 横方向にしか伸びない特殊生地（セレクトファブリック）を使用し、ライナー全体で縦伸びを防止します。
- 膝周りはストレッチ性のある生地を使用し、膝の曲げ伸ばしが容易に行えます。

【ゲルの形状】：ハイブリッドライナーにはユニフォームとプログレッシブの2種類の形状があり、日本国内ではクッションライナーはユニフォームをロックングライナーはプログレッシブを標準在庫としております。厚みの種類はありません。

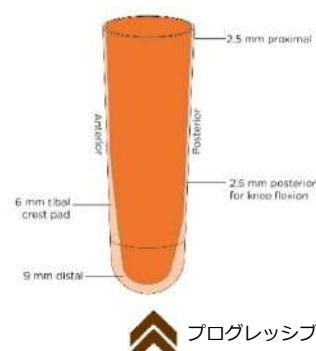
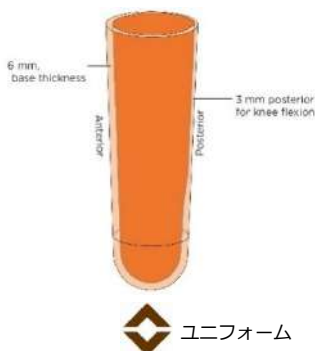

■ アルファ ハイブリッドライナー ユニフォーム サイズ表

	S	M	Mプラス	L	Lプラス	XL
30cm近位の周径	20-27cm	23-36cm	33-50cm	36-55cm	40-60cm	43-65cm
4cm近位の周径	15-22cm	18-26cm	20-28cm	25-33cm	28-40cm	33-45cm

■ アルファ ハイブリッドライナー プログレッシブ サイズ表

	S	M	Mプラス	L	Lプラス	XL
30cm近位の周径	19-30cm	26-46cm	30-54cm	33-64cm	41-80cm	46-90cm
4cm近位の周径	14-22cm	20-32cm	20-32cm	28-36cm	32-47cm	37-55cm

断端末から4cm、30cm近位の断端周径を計測しサイズを選択してください。

ライナー（下腿用）

	下腿用		
品名	アルファスマートテンブライナー		
部品番号	ウィローウッド T350-SIZE (クッションライナー) ウィローウッド T352-SIZE (ロッキングライナー)	完成用部品	その他/ライナー/Aピンアタッチメントなし その他/ライナー/Bピンアタッチメントあり
素材	シリコーン	保証期間	6ヶ月

WILLOWWOOD



アウトラストテクノロジーがどのように発汗を遅らせ、断端を快適に保つのか？

断端の温度が下がれば、ライナーに蓄えられた熱が断端へ戻ります。

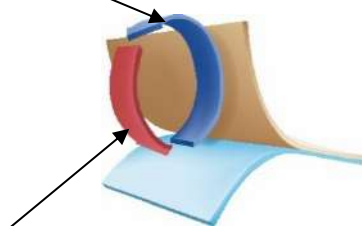

余分な断端の熱をライナー素材が吸収します。

アルファスマートテンブライナーは断端の熱を吸収し、肌の温度を快適に保ちます。ライナー装着時の発汗による不快感を覚える方、汗を拭き取るために義足ソケットの脱着の煩わしさを感じる方等に最適なライナーです。ライナーに採用されているアウトラスト®テクノロジーが断端の熱を吸収し発汗のタイミングを遅らせます。

【特徴】

- スマートテンブライナーは断端の余分な熱を吸収し、発汗を遅らせます。
- 断端の温度が下がればライナーに吸収されていた熱が断端へ戻り、断端表面の温度を終日一定に保ちます。
- スマートテンブライナーは断端の熱を吸収すると質感が柔らかくなり、クッション性を感じることができます。

【ゲルの形状】：スマートテンブライナーにはユニフォームとプログレッシブの2種類の形状があり、日本国内ではクッションライナーはユニフォームをロッキングライナーはプログレッシブを標準在庫としております。厚みの種類はありません。

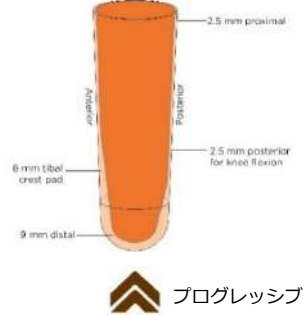
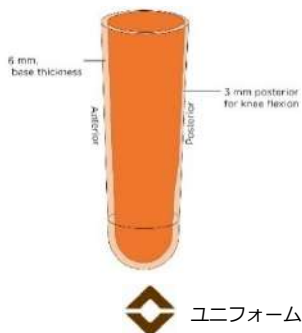

■ アルファ スマートテンブライナー ユニフォーム サイズ表

	S	M	Mプラス	L	Lプラス	XL
30cm近位の周径	21-31cm	23-36cm	33-50cm	36-55cm	40-60cm	43-65cm
4cm近位の周径	15-22cm	18-26cm	20-28cm	25-33cm	28-40cm	33-45cm

■ アルファ スマートテンブライナー プログレッシブ サイズ表

	S1	S2	M1	M2	Mプラス 1	Mプラス 2	L1	L2	Lプラス	XL
30cm近位の周径	19-32	21-32	26-44	29-44	30-54	33-54	33-64	36-64	41-80	46-90
4cm近位の周径	14-22	16-23	20-24	24-29	20-24	24-29	28-32	32-36	32-39	37-45

断端末から4cm、30cm近位の断端周径を計測しサイズを選択してください。

ライナー（下腿用）

	下腿用		
品名	アルファシリコーンライナー		
部品番号	ウィローウッド S350-SIZE (クッションライナー) ウィローウッド S352-SIZE (ロックングライナー)	完成用部品	— —
素材	シリコーン	保証期間	6ヶ月

WILLOWWOOD



アルファシリコーンライナーはビタミンEとスキンケア成分が配合されたメディカルグレードのシリコーン素材を使用しております。肌に接する面はべたべた感や粘つき感の少ない仕上がりになっております。カバー生地は、横方向にしか伸びない特殊生地（セレクトファブリック）を使用し、ライナー全体で縦伸びを防止します。膝周りはストレッチ性のある生地を使用し、膝の曲げ伸ばしが容易に行えます。

【特徴】

- メディカルグレードのシリコーンを使用。
- 断端に接するシリコーン面は、べたべた感や粘つき感が少ない特殊コーティング仕上げになっております。
- ライナー内側に積層材を使用しておらず、カバー生地全体で縦伸びを防止するのでライナー装着時の断端末部への違和感が少ない。

【ゲルの形状】：プログレッシブ



断端末部が厚く、近位に近づくにつれ薄くなります。
ライナーには前後があり、ライナー背面が薄くなっています。

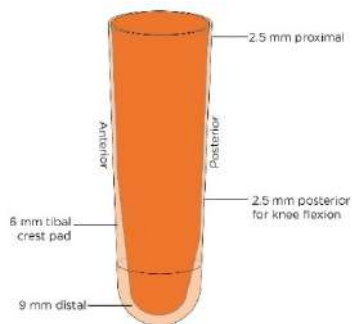

■ アルファ シリコーンライナー プログレッシブ サイズ表

	S1	S2	M1	M2	Mプラス 1	Mプラス 2	L1	L2	Lプラス	XL
30cm近位の周径	19-32	21-32	26-44	29-44	30-54	33-54	33-64	36-64	41-80	46-90
4cm近位の周径	14-22	16-23	20-24	24-29	20-24	24-29	28-32	32-36	32-39	37-45

断端末から4cm、30cm近位の断端周径を計測しサイズを選択してください。

ライナー（小児用）

	下腿用		
品名	アルファ小児用ライナー		
部品番号	ウィローウッド ALC-SIZE (クッションライナー) ウィローウッド ALL-SIZE (ロッキングライナー)	完成用部品	その他/ライナー/Aピンアタッチメントなし その他/ライナー/Bピンアタッチメントあり
素材	サーモプラスチック (クラシックゲル)	保証期間	6ヶ月

WILLOWWOOD.



アルファ小児用ライナーはクッション性に優れたクラシックゲルを使用しております。カバー生地には摩擦や縦伸びに強いマックスファブリックを採用しております。ロッキングライナーのピンアタッチメント規格は1/4" X 20。

【特徴】

- 小児用。
- ゲルの厚みは3 mm。
- クッション性に優れたクラシックゲルを使用し、断端を優しく保護します。
- 縦伸びや摩擦に強いカバー生地を使用しております。

【ゲルの形状】：ユニフォーム



ライナー全体的にゲルの厚みが均一です。
ゲルの厚みは全体的に3mmです。

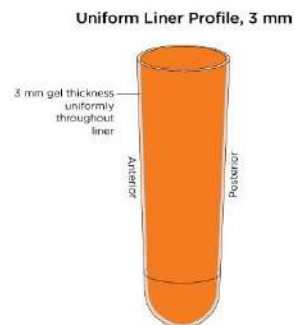

■ アルファ 小児用ライナー サイズ表

	XS	XS プラス
30cm近位の周径	15-22cm	20-33cm
4cm近位の周径	10-16cm	10-16cm

断端末から4cm近位の断端周径を計測しサイズを選択してください。

ライナー（下腿用）

	下腿用		
品名	クールライナー		
部品番号	ダウ DCLC-SIZE (クッションライナー) ダウ DCLP-SIZE (ロッキングライナー)	完成用部品	その他/ライナー/Aピンアタッチメントなし その他/ライナー/Bピンアタッチメントあり
素材	サーモプラスチック	保証期間	6ヶ月



【特徴】

- クッション性の高いゲルを使用しており、断端に傷ができやすい方にもおすすめです。
- 大変柔らかいカバー生地を使用しており、ロールオン装着が容易に行えます。
- ロッキングライナーには縦伸び防止ストラップ(VSC)がカバー生地に施されています。

【ゲルの形状】：ユニフォーム



断端末部のゲルの厚みが均一です。ライナーには前後があり、背面が薄くなっています。クールライナーに関して、日本国内では6mm厚、ユニフォームスタイルを標準在庫としております。

Uniform Liner Profile

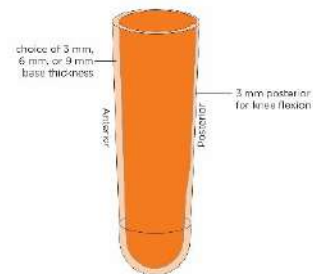

【サイズ】：6サイズ (S, M, Mプラス, L, Lプラス, XL)

		断端末から近位4cmの周径を採寸 (cm)																																					
		17	18	19	21	22	23	24	25.5	26.5	28	29.5	30.5	31.5	33	34	35	36.5	38	39.5	41	42	43	44.5	46	47	48	49.5	51	52	53	55							
膝蓋骨中心の断径を採寸 (cm)	21																																						
	22																																						
	23																																						
	24																																						
	25.5																																						
	26.5																																						
	28																																						
	29.5																																						
	30.5																																						
	31.5																																						
	33																																						
	34																																						
	35																																						
	36.5																																						
	38																																						
	39.5																																						
	41																																						
	42																																						
43																																							
44.5																																							
46																																							
47																																							
48																																							
49.5																																							
51																																							
52																																							
53																																							
55																																							
56																																							

断端末から4cmと膝蓋骨中心の断径を計測しサイズを選択してください。

ライナー（アクセサリー）

品名	アルファゲルカップ		
部品番号	ウィローウッド ALA-C	完成用部品	その他/ライナー/Aピンアタッチメントなし/パッド
素材	サーモプラスチック（クラシックゲル）	保証期間	30日
サイズ	S, M, L, XL		

アルファライナー用ディスタルカップ WILLOWWOOD.

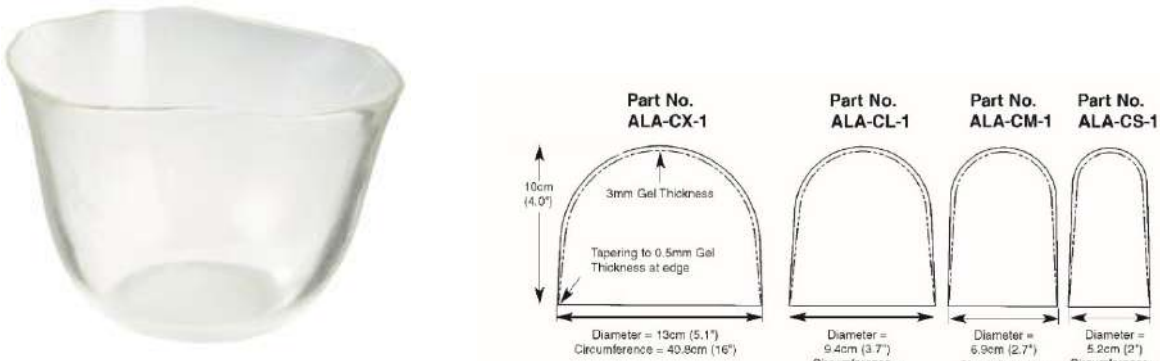

Part No. ALA-CX-1: 10cm (4.0") height, 3mm Gel Thickness, Tapering to 0.5mm Gel Thickness at edge, Diameter = 13cm (5.1"), Circumference = 40.8cm (16")

Part No. ALA-CL-1: Diameter = 9.4cm (3.7"), Circumference = 29.1cm (11.5")

Part No. ALA-CM-1: Diameter = 6.9cm (2.7"), Circumference = 21.9cm (8.6")

Part No. ALA-CS-1: Diameter = 5.2cm (2"), Circumference = 16.3cm (6.4")

品名	アルファボリュームマネージメントパッド		
部品番号	ウィローウッド ALA-VM	完成用部品	その他/ライナー/Aピンアタッチメントなし/パッド
素材	サーモプラスチック（クラシックゲル）	保証期間	30日
サイズ	1袋3枚入り（S, M, Lサイズのパッドが各1枚）		

断端容量の減少時に使用するパッドです。
アルファライナーのゲル面に貼り付け断端容量の変化に対応します。

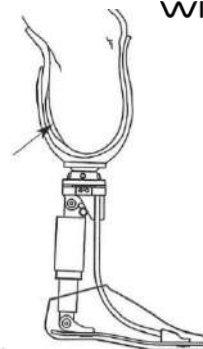

WILLOWWOOD.

品名	アルファシリコンボリュームマネージメントパッド		
部品番号	ウィローウッド ALA-VM-S4 ウィローウッド ALA-VM-S7	完成用部品	その他/ライナー/パッド その他/ライナー/パッド
素材	シリコン	保証期間	30日
サイズ	厚み4.5mm or 7.5mm		

アルファトゥルーシール専用のボリュームマネージメントパッド。
断端容量の減少時に使用するパッドです。

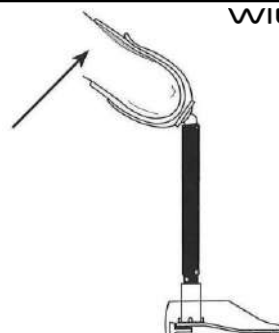

WILLOWWOOD.

リムロジック等吸引装置を利用するメリット

リムロジック等吸引装置を利用する事により、吸着ソケット内部の陰圧を保ち良好なソケット懸垂環境を長時間保つ事ができます。

- 軟部組織にかかるストレスの減少と還流の変化によって断端皮膚の健康状態を良好に保ちます。
- 高い懸垂力を維持し、歩行中のバランス喪失や転倒の可能性を抑えます。
- 良好なソケット吸着環境を長時間保ち、快適性を向上させます。
- 義足と一体化したような装着感により固有感覚を高めます。
- 断端ボリューム変化を抑えます。
- 断端とライナーにかかるストレスを減少します。



リムロジック M

リムロジックMは下腿切断者用の機械式吸引装置です。ポンプ構造により、荷重を加える毎に吸引が働きます。わずか数歩の足踏みで良好な吸着ソケット環境が整い、それを保持します。しかも調節ネジを回すだけでポンプの硬さや吸引の強弱を調節することが可能です。リムロジックMは4つ穴モジュラー式構造です。専用のラミネーションブロック (LLV-01041) を組み込んだソケットにボルトにより接続します。遠位のピラミッドは回旋機能付。ユーザーの体重によりカテゴリー有り。45-77kgであればリムロジックMライト(LLM-1001)を使用。

- 吸引の強弱を選択可能。
- 衝撃吸収機能のポンプ（クッション）の硬さを調節可能。
- 4穴モジュラー式でソケット直下に接続可能。
- 吸引チューブ不要。

品名	リムロジックM リムロジックMライト
メーカー名 部品番号	ウィロウウッド LLM-1000 ウィロウウッド LLM-1001
完成用部品型式	その他/その他の部品/Cその他
素材	アルミニウム他
重量	475g
制限体重	リムロジックM / 73 - 150kg (活動レベル4の場合は135kgまで) リムロジックMライト / 45 - 77kg
高さ	91mm
保証	24ヶ月保証

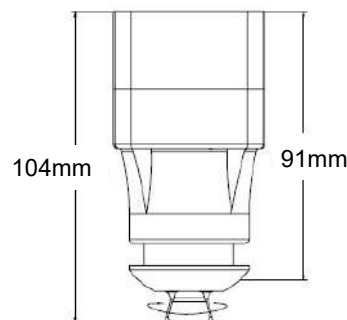

品名	リムロジック用ラミネーションブロック
メーカー名 部品番号	ウィロウウッド LLV-01041
完成用部品型式	義足調整用部品/ブロック/四つ穴取り付け
素材	アルミニウム他
重量	78g



リムロジック

リムロジックは吸着懸垂用の電動式吸引器です。

手持ちサイズのリモコンもしくはiPhoneアプリで吸引値の設定を調節できます。リムロジックは4つ穴モジュラー式構造です。専用のラミネーションブロック (LLV-01041) を組み込んだソケットにボルトにより接続します。

リムロジックは電動式吸引により、吸着ソケット内部の陰圧を一定に保ち、良好なソケットの懸垂を長時間保つ事ができます。また常にソケット内の吸引値をモニターしており、設定した吸引値に終始保ちます。リモコンもしくはiPhoneアプリを使って簡単に吸引値のレンジ設定を変えたりスタンバイモードに切り替えることが可能です。リムロジック本体は3メートル防水（真水のみ。リモコンは防水ではありません）。

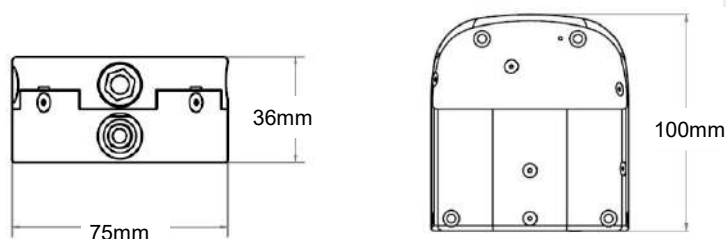

品名	リムロジック
メーカー名 部品番号	ウィローウッド LLV-2000
完成用部品型式	その他/その他の部品/Cその他
素材	アルミニウム
重量	225g
制限体重	160kg (活動レベルがK4の場合は制限体重136kg)
高さ	36mm
保証	24ヶ月保証



サイドマウントバージョン
LLV-2000-S

品名	リムロジック用ラミネーションブロック
メーカー名 部品番号	ウィローウッド LLV-01041
完成用部品型式	義足調整用部品/ブロック/四つ穴取り付け
素材	アルミニウム他
重量	78g



リムロジック コミュニケーター

- リムロジックの稼働状況をパソコン上で確認することができます。
- パソコン上でリムロジックの吸引レベル設定を行えます。

品名	リムロジック コミュニケーター
メーカー名 部品番号	ウィローウッド LLV-COM
	Windows 7 / USB 2.0 Processor: 1 GHz RAM: 215MB Disk Spce: 32-bit 850MB / 64-bit 2 GB



ライナーロックアダプタ

※カスケイドライナーロックをご使用の場合、80kg以上の方、活動レベルが高い方はICE-PYではなく、ICE-PLとの組み合わせを選択ください。



品名	ICE-ATラチェット式
メーカー名 部品番号	カスケイド IRS-200-AK
完成用部品型式	その他/ライナーロックアダプタ
材質	デルリンボディ
重量	90g (本体のみ)

バラパーツ： キャッチピンIRS-200-API



品名	ICE-ATCクラッチロック式
メーカー名 部品番号	カスケイド IRS-600-AK
完成用部品型式	その他/ライナーロックアダプタ
材質	デルリンボディ
重量	106g (本体のみ)

バラパーツ： キャッチピンIRS-600-API
ギアカートリッジIRS-600-C



品名	ICE-ATCアルミボディ
メーカー名 部品番号	カスケイド IRS-600-AKT
用部品型式	その他/ライナーロックアダプタ
材質	アルミボディ
重量	145g (本体のみ)

バラパーツ： キャッチピンIRS-600-API
ギアカートリッジIRS-600-C



品名	ICE-ATCM モジュラー式
メーカー名 部品番号	カスケイド IRS-650-AKL
完成用部品型式	その他/ライナーロックアダプタ
材質	アルミ、ステンレス鋼
重量	124g (本体のみ)

バラパーツ： キャッチピンIRS-600-API



品名	ICE-ATS 小児用ラチェット式
メーカー名 部品番号	カスケイド IRS-150-AK
完成用部品型式	その他/ライナーロックアダプタ
材質	デルリンボディ
重量	45g (本体のみ)

バラパーツ： キャッチピンIRS-150-API



品名	アルファロック
メーカー名 部品番号	ウィローウッド 700-AIS480
完成用部品型式	その他/ライナーロックアダプタ
材質	アルミボディ
重量	221g (本体のみ)

バラパーツ： キャッチピン700-AIS482



品名	クラッチロック301
メーカー名 部品番号	ストレイフェネダー 30S1
完成用部品型式	その他/ライナーロックアダプタ
材質	プラスチックボディ
重量	77g (本体のみ)

バラパーツ： キャッチピン



品名	ICE-PL プレート
メーカー名 部品番号	カスケイド IRS-200-MA
完成用部品型式	その他/ライナーロックアダプタ
材質	アルミ
重量	70g



品名	ICE-PY ピラミッドコネクタ
メーカー名 部品番号	カスケイド IRS-200-PA
完成用部品型式	その他/ライナーロックアダプタ
材質	ステンレス
重量	67g



品名	ラミネーションディスク
メーカー名 部品番号	ストレイフェネダー 16A5
完成用部品型式	その他/ライナーロックアダプタ
材質	アルミ
重量	32g

ESP社吸着懸垂用アイテム

リンバルブ スライド

- シールインライナーに最適な吸着バルブ。
- バルブ中央のボタンをどの方向にスライドさせてもバルブ解除が可能。
- 片手で操作が可能。
- 自動排出機能。
- バルブ内の清掃が簡単。

品名	リンバルブ スライド
メーカー名 部品番号	ESP LYN-PA0400
完成用部品型式	その他/吸着バルブ
重量	12g



バルブ内清掃用ディスクアッセンブリーツール (別売)

リンバルブ 挟み込み式

- 自動排出機能。
- 挟み込み式。
- 相互交換可能なバルブインサートあり (別売り)。

品名	リンバルブ 挟み込み式 (ボタン)
メーカー名 部品番号	ESP LYN-PA0002
完成用部品型式	その他/吸着バルブ
重量	25g



LYN-PA0002 / LYN-PA0450

品名	リンバルブ 挟み込み式 (スライド)
メーカー名 部品番号	ESP LYN-PA0450
完成用部品型式	その他/吸着バルブ
重量	24.4g

相互交換可能なバルブインサート				
品番	PA0120	PA0301	PA0451	PA0501
タイプ	自動排出	マニュアル排出	自動排出 スライドバルブ	自動排出 外部吸引用コネクタ付
	PA0002に使用されているバルブインサート	空気の自動排出が苦手な方に最適	シールインライナー装着時に最適	外部吸引ポンプを接続して空気を排出する時に最適

セキュアーリング

- 吸着懸垂シール用リング。
- シールインライナーを自作できます。
- ピン式懸垂時のピストン運動を軽減させるための懸垂補助としてもご利用頂けます。
- メーカーを問わず、ほとんどのライナーの任意の位置に接着する事が可能。
- 厚みが2種類 (2mm / 4mm)

品名	セキュアーリング
メーカー名 部品番号	ESP SRS-A (14cm-22cm) 2mm or 4mm ESP SRS-B (22cm-30cm) 2mm or 4mm ESP SRS-C (30cm-38cm) 2mm or 4mm ESP SRS-D (38cm-46cm) 2mm or 4mm
完成用部品型式	-



専用接着剤1個付き

オプティシール

- 吸着懸垂シール用リング。
- シールインライナーを自作できます。
- ピン式懸垂時のピストン運動を軽減させるための懸垂補助としてもご利用頂けます。
- メーカーを問わず、ほとんどのライナーの任意の位置に接着する事が可能。

品名	オプティシール
メーカー名 部品番号	ESP OS-A (14cm-22cm) ESP OS-B (22cm-30cm) ESP OS-C (30cm-38cm) ESP OS-D (38cm-46cm)
完成用部品型式	-



スリーブ1

大腿用懸垂ベルト AKS

- ネオプレン製の大腿用懸垂ベルト。
- ウエストベルトはベルクロ式。

品名	大腿用懸垂スリーブAKS
メーカー名 部品番号	レイブン AKS
完成用部品型式	その他/懸垂ベルト/A股・大腿用
材質	ネオプレン他
サイズ	3サイズ、左右兼用



色が黒へ変更予定

サイズ	S	M	L
ソケット近位部外周径	40-50	50-60	60-75

cm

下腿用ネオプレンスリーブ NKS

- ネオプレン生地。

品名	ネオプレンスリーブNKS
メーカー名 部品番号	レイブン NKS
完成用部品型式	その他/懸垂ベルト/B下腿用
材質	ネオプレン他
サイズ	5サイズ



色が黒へ変更予定

サイズ	0	1	2	3	4
膝蓋骨中心より4cm近位の周径	27-32	32-37	37-42	42-47	47-51

cm

コンテックススリーブ

- 吸着サスペンション用または吸着補助用スリーブ。
- 耐久性と弾力性のあるSPGポリマーゲルを使用。
- 30L1（グレー）はカバーの質感が30L5より若干硬さがあります。
- ニースリーブプロテクター3S50（別売り）を一緒に使用することにより、スリーブの破損を抑えることができます。

品名	コンテックススリーブ
メーカー名 部品番号	ストレイフェネダー 30L5（クリーム色） ストレイフェネダー 30L1（グレー）
完成用部品型式	その他/懸垂ベルト/B下腿用
材質	SPGポリマーゲル
サイズ	6サイズ



サイズ	S	M	L	XL	XXL
膝蓋骨中心より15cm近位の周径	23-35	29-44	36-52	42-58	43-64
膝蓋骨中心より15cm近位の周径	15-23	21-31	28-43	34-48	38-52

cm

ニースリーブプロテクター

- コンテックススリーブ用プロテクター。
- スリーブとソケット上縁での摩擦を抑えます。ソケット上縁部分が直接スリーブに触れないので、スリーブの破損を最小限に抑えます。

品名	ニースリーブプロテクター
メーカー名 部品番号	ストレイフェネダー 3S50
完成用部品型式	その他/懸垂ベルト/B下腿用
材質	ポリウレタン、ポリアミド
サイズ	4サイズ



コンテックススリーブのサイズに合わせてサイズ選択してください(S, M, L, XL)。

Gスリーブ

- 吸着サスペンション用、または懸垂補助用のスリーブ。
- 非常に柔らかく膝の屈曲伸張が簡単にいきます。

品名	Gスリーブ
メーカー名 部品番号	ダウ DGSLEV-SIZE
完成用部品型式	その他/懸垂ベルト/B下腿用
材質	サーモプラスチックエラストマー他
サイズ	5サイズ



サイズ	XS	S	M	L	XL
膝蓋骨中心より17cm近位の周径	30-36	35-42	40-48	48-57	56-67
膝蓋骨中心より17cm近位の周径	25-30	30-36	35-42	43-51	51-60

cm

スリーブ2

リムロジックスリーブ

シリコン製膝スリーブとシリコンカフからなる吸着スリーブです。シーリングカフで直接ソケット上縁を覆い、その上に膝スリーブを装着します。これにより衝撃や摩擦から膝スリーブを保護します。もしシーリングカフに穴が開いていた場合は装着向きや位置を変えることにより気密を保持します。

- メディカルグレードのシリコンを使用。
- 膝スリーブ外側のカバーは、膝周りの快適な動きと柔軟性を高めます。

品名	リムロジックスリーブ
メーカー名 部品番号	ウィローウッド LLS-SIZE (スリーブ本体)
	ウィローウッド LLC-SIZE (シーリングカフ)
完成用部品型式	その他/懸垂ベルト/B 下腿用
材質	シリコン他
サイズ	4サイズ
厚み	3mm
保証期間	3ヶ月



※本製品をご利用の際は、スリーブ本体とシーリングカフをそれぞれお見振りください。

サイズ	S	M	L	XL
膝蓋骨中心より15cm近位の周径	31-43	39-57	47-72	57-86
膝蓋骨中心	25-31	30-42	38-57	47-71

cm

アルファハイブリッドスリーブ

- 快適性や膝の屈曲伸張動作を妨げないように、大変柔軟性のあるカバー生地を使用。
- 吸着サスペンション用、または懸垂補助用スリーブ。
- アルファハイブリッドライナーに使用されている耐久性と柔軟性を兼ね備えたハイブリッドゲルを使用。
- スリーブ内側、ソケット上縁部に接する箇所にポリウレタンパッドが配置され、スリーブの破損を抑えます。

品名	アルファハイブリッドスリーブ
メーカー名 部品番号	ウィローウッド ALS-SIZE
完成用部品型式	その他/懸垂ベルト/B 下腿用
材質	サーモプラスチックエラストマー (ハイブリッドゲル) 他
サイズ	7サイズ (右のチャートから選択下さい)
厚み	3mm
保証期間	3ヶ月

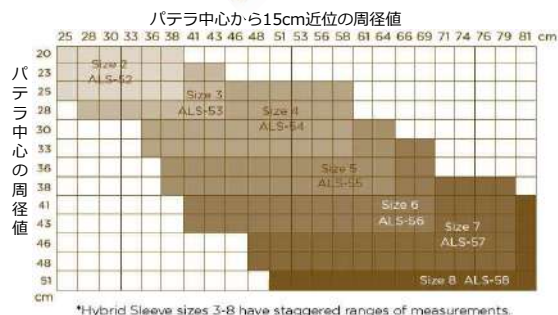

アルファAKスリーブ

- 大腿吸着懸垂スリーブ。
- 快適性と耐久性のあるハイブリッドゲル。
- 装着しやすいカバー生地。

品名	アルファハイブリッドAKスリーブ
メーカー名 部品番号	ウィローウッド ALS-6K
完成用部品型式	その他/懸垂ベルト/A 股・大腿用
材質	ハイブリッドゲル
サイズ	4サイズ
厚み	3mm
保証	3ヶ月



近位周径：坐骨結節より5cm
遠位周径：近位周径計測値より15cm遠位



足部（低活動向け）

オハイオ単軸足部

WILLOWWOOD

ワンランク上の単軸足部

ゆっくりとした歩行や屋内移動等、安定性が最優先の方へ

- 底背屈バンパー（各3種類の硬さ）の選択・交換が可能です。
- 背屈（前）バンパーが体重の前方移動を容易にするので歩きにくさがありません。
- バンパーを組み替えるだけで色々な設定をお試しできます。



※本製品をご利用の際には、足部本体と単軸足継手、バンパー前後各1個をお見送りください。

メーカー名 部品番号	ウィローウッド SAF-SIZE
完成用部品型式	足部/B 単軸足部
適応レベル	K 1、K 2
重量	571g (26cmの足部に単軸足継手とバンパーを取付け時)
制限体重	115kg
サイズ	22-31cm
踵の差高	10mm
保証期間	12ヶ月

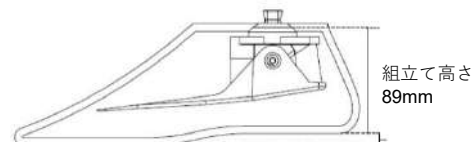

メーカー名 部品番号	ウィローウッド SAF-00100
完成用部品型式	足継手/B 遊動式 1単軸足用/ピラミッド（オス）
重量	103g
保証期間	12ヶ月



メーカー名 部品番号	ウィローウッド SAF-001xx
完成用部品型式	足部調整用部品/バンパー
	SAF-00128（青）前柔
	SAF-00132（黒）前普通
	SAF-00134（白）前硬
	SAF-00140（黄）後柔
	SAF-00142（緑）後普通
	SAF-00144（赤）後硬



■バンパー選択の目安

足部サイズ	前バンパー			後ろバンパー		
	柔らかめ(青)	普通(黒)	硬め(白)	柔らかめ(黄色)	普通(緑)	硬め(赤)
22 - 23cm	55kg以下	56 - 115kg	-	75kg以下	76-115kg	-
24 - 25cm	-	115kg以下	-	79kg以下	80-115kg	-
26 - 27cm	-	84kg以下	85-115kg	-	115kg以下	-
28 - 29cm	-	89kg以下	90-115kg	-	89kg以下	90-115kg
30 - 31cm	-	73kg以下	74-115kg	-	73kg以下	74-115kg

足部（低～中活動向け）

デュラウォーク

低床、ウレタンバンパーで多軸機能を表現します。

- つま先パッドとウレタンヒールで多軸機能を表現します。
- 踵のウレタンヒールの硬さ交換が簡単に行えます。
- ガラス繊維製のつま先スプリングによりスムーズな体重移動が可能。
- 軽量で低床デザイン（構造的高さ70mm）。



ウレタンヒールバンパー（ソフトとミディアム）が付属されます。

※本製品をご利用の際は、ウィローウッドDWF-SIZEをお見積りください。
本製品にはフットシェルとスペクトラソックスが付属されます。

【注文時に必要な情報】
足部サイズ / 左右 / カテゴリー / フットシェルの色

メーカー名	部品番号	ウィローウッド DWF-SIZE
完成用部品型式	足部/C 多軸足部	
適応レベル	K 2	
重量	502g (26cmフットシェル付)	
制限体重	160kg	
サイズ	23-30cm	
踵の差高	10mm	
保証期間	12ヶ月	



つま先スプリングのカテゴリー制

カテゴリー	1	2	3	4	5
体重	68kg以下	69-90kg	91-113kg	114-136kg	137-160kg

■ 消耗交換用

メーカー名	部品番号	ウィローウッド FSDW-SIZE
完成用部品型式	その他/その他の部品/A フットカバー	
重量	177g (26cm)	
サイズ	23-30cm左右あり	
色	バフ、タン、ミディアムブラウン	
保証期間	9ヶ月	



Foot Shell with Foot Sock
23-30 cm: FSDW-XXXX.
Includes black spectra sock.

足部（中活動向け）

インパルス

幅広いユーザーに対応可能なサッチ足部

- カーボン/ナイロンベースのキール芯材を採用しており、大きなエネルギー反発による推進力があります。
- 3種類の硬さの異なるヒールバンパーが付属され、踵の硬さを調節できます。
- 低床デザイン。



WILLOWWOOD.



3種類の硬さの異なるヒールバンパーとコネクションプレートが付属されます。足継手2LTC-1208は別売りです。

※本製品をご利用の際には、
足部本体と足継手2LTC-1208をお見積りください。

メーカー名 部品番号	ウィローウッド IMP-SIZE
完成用部品型式	足部/A SACH足部
適応レベル	K 3、K 4
重量	453g (26cm)
制限体重	160kg
サイズ	22-31cm
踵の差高	10mm
保証期間	12ヶ月

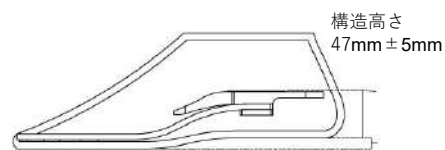

メーカー名 部品番号	ウィローウッド 2LTC-1208
完成用部品型式	足継手/A固定式/ピラミッド（オス）
重量	20g
保証期間	12ヶ月



足部（中活動向け）

エクステンドフット

不整地でもバランスを保ち、活動範囲を広げます。



- 不整地での安定性に優れます。
- 衝撃吸収と高いエネルギー反発があります。
- 完全防水。



※本製品をご利用の際は、リンデエクステンドH100をお見知りください。本製品にはフットシェルとスペクトラソックが付属します。



■スプリングカテゴリー選択ツール



17度までの内外反に適用可能

柔軟性のあるスプリング部が路面状況になります。不整地でも断端や関節に余計な圧がかからず、不快感・疲労感なく静止立位が保てます。

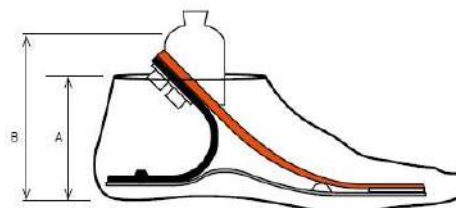

A フットシェルの上縁までの高さ
B 組み上げ高さ

メーカー名	部品番号	リンデエクステンド H100
完成用部品型式		足部/A SACH足部
重量		367g (26cmカテゴリー4)
制限体重		150kg
サイズ		23-29cm
踵の差高		10mm
保証期間		36ヶ月（フットシェルは9ヶ月）

分類	足のサイズ (cm)	23		24		25		26		27		28		29	
		A	B	A	B	A	B	A	B	A	B	A	B		
P3	Max 60 kg / 130 lbs	72	105	70	107										
P4	Max 80 kg / 175 lbs	72	105	70	107	76	115	82	117	84	118	86	120	87	120
P5	Max 100 kg / 220 lbs	72	108	70	108	76	115	82	118	84	118	86	122	87	122
P6	Max 125 kg / 275 lbs					76	117	82	118	84	118	86	123	87	123
P7	Max 150 kg / 330 lbs							82	117	84	118	86	123	87	124

■ カテゴリーと発注番号

サイズ	23cm	24cm	25cm	26cm	27cm	28cm	29cm
カテゴリー(適応体重)							
3 (40-60kg)	H100-323	H100-324	—	—	—	—	—
4 (61-80kg)	H100-423	H100-424	H100-425	H100-426	H100-427	H100-428	H100-429
5 (81-100kg)	H100-523	H100-524	H100-525	H100-526	H100-527	H100-528	H100-529
6 (101-125kg)	—	—	H100-625	H100-626	H100-627	H100-628	H100-629
7 (126-150kg)	—	—	—	H100-726	H100-727	H100-728	H100-729

足部（中～高活動向け）

エクステンドフットFri



衝撃吸収・回旋機能付き足部。
活動範囲の広がりとお断端への負担軽減をセットで伝えます。

- 垂直方向の衝撃吸収機能付
- ±15度の回旋機能付
- 完全防水。



※本製品にはフットシェルとスペクトラソックスが付属します。

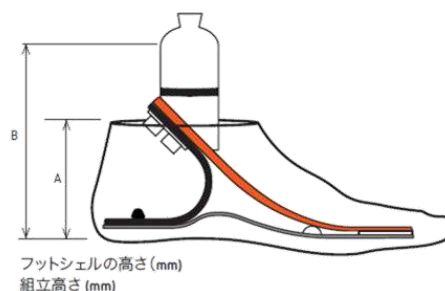

メーカー名 部品番号	リンデエクステンド H100ST
完成用部品型式	
適応レベル	K 3、K 4
重量	554g (26cmカテゴリ-4)
制限体重	150kg
サイズ	23-29cm
踵の差高	10mm
保証期間	36ヶ月（フットシェルは9ヶ月）

		足のサイズ (cm)													
		23		24		25		26		27		28		29	
分類		A	B	A	B	A	B	A	B	A	B	A	B	A	B
P3	Max 60 kg / 130 lbs	72	142	70	142										
P4	Max 80 kg / 175 lbs	72	142	70	143	76	151	82	153	84	154	86	155	87	156
P5	Max 100 kg / 220 lbs	72	143	70	144	76	151	82	153	84	154	86	157	87	158
P6	Max 125 kg / 275 lbs					76	153	82	153	84	154	86	159	87	159
P7	Max 150 kg / 330 lbs							82	153	84	153	86	160	87	161

■ カテゴリーと発注番号

サイズ	23cm	24cm	25cm	26cm	27cm	28cm	29cm
カテゴリー(適応体重)							
3 (40-60kg)	H100ST-323	H100ST-324	-	-	-	-	-
4 (61-80kg)	H100ST-423	H100ST-424	H100ST-425	H100ST-426	H100ST-427	H100ST-428	H100ST-429
5 (81-100kg)	H100ST-523	H100ST-524	H100ST-525	H100ST-526	H100ST-527	H100ST-528	H100ST-529
6 (101-125kg)	-	-	H100ST-625	H100ST-626	H100ST-627	H100ST-628	H100ST-629
7 (126-150kg)	-	-	-	H100ST-726	H100ST-727	H100ST-728	H100ST-729

メラカス



※本製品をご利用の際は、アラード 29000をお見積りください。本製品にはフットシェルとスペクトラソックスが付属します。

ついにアラード社から義足用足部が登場！

カーボン製短下肢装具「アラードAFO」の開発チームが手掛けた義足足部。金属製ボルトを使用せず100%複合素材で足部を仕上げております。カーボン製装具製造で培ったノウハウを活用してヒールコンタクトからプッシュオフまでスムーズな体重移動を可能にし、自然で機能的な歩行を実現します。さらにスプリットトゥを採用し不整地での安定性を確保します。



メラカス用フットシェルの底面は滑り止め加工を施しております。

歩行周期での安定性と柔軟性を確保するデザイン



メーカー名 部品番号	アラード 29000
完成用部品型式	-
適応レベル	K 3
重量	374g (25cm カテゴリ-4)
制限体重	150kg
サイズ	23-28cm
踵の差高	10mm
保証期間	36ヶ月（フットシェルは6ヶ月）

■スプリングカテゴリーと組立て高さ

サイズ	体重				
	60kg以下	61-80kg	81-100kg	101-125kg	126-150kg
	標準ピラミッド			大型ピラミッド	
23cm	P3 125mm	P4 125mm	P5 125mm	-	-
24cm	P3 125mm	P4 125mm	P5 125mm	P6 133mm	-
25cm	P3 132mm	P4 132mm	P5 132mm	P6 140mm	P7 140mm
26cm	P3 132mm	P4 132mm	P5 132mm	P6 140mm	P7 140mm
27cm	P3 136mm	P4 136mm	P5 136mm	P6 144mm	P7 144mm
28cm	-	P4 136mm	P5 136mm	P6 144mm	P7 144mm

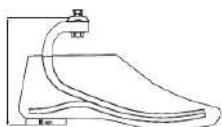

標準ピラミッド
カテゴリー P3~P5

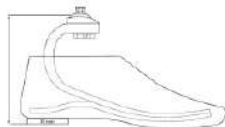

大型ピラミッド
カテゴリー P6~P7

メタコア

ヒールスプリングとキール部が一体化されたユニボディデザイン

メタ コアは、カーボン製の革新的な一枚板から造られるユニボディデザインの義足足部“META®シリーズ”の核となる製品です。特許出願中の画期的なユニボディデザイン足部の利点は、ボルトや接続パーツを使用しないので重量を抑えることができることです。ダイナミックな反発を最大限に高めながら軽量化を実現いたしました。

メタ コアは自然な踏み返しと立脚後期でのサポート力を発揮します。ユニボディデザインが重量と構造的な高さを抑えエネルギー反発を最大限に高めるとともに柔軟性も提供します。



特徴

- ユニボディデザイン ※
- 95%以上の動的なエネルギー・リターン
- スプリットトゥ
- 耐腐食性・防水性



※1枚のカーボン板で作られたユニボディデザイン

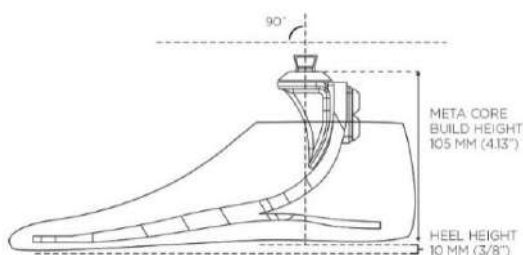

メーカー名	部品番号	ウィローウッド M001
完成用部品型式	足部A SACH	
適応レベル	K 3、K 4	
重量	560g (26cm カテゴリー5フットシェル付)	
制限体重	165kg	
サイズ	22-30cm	
踵の差高	10mm	
保証期間	36ヶ月（フットシェルは6ヶ月）	



※本製品をご利用の際は、ウィローウッドM001をお見積りください。本製品にはフットシェルとスペクトラソックスが付属されます。

【注文時に必要な情報】
足部サイズ / 左右 / カテゴリー

【カテゴリー選択】

ユーザーの体重と日常生活でかかる荷重とインパクトレベルをもとにカテゴリーを選択してください。22-24cmはカテゴリー 5 までになります。

インパクトレベル / 体重	低		中		高	
	サイズ 22-24cm	サイズ 25-30cm	サイズ 22-24cm	サイズ 25-30cm	サイズ 22-24cm	サイズ 25-30cm
45-51kg	1	1	1	1	2	2
52-58kg	1	1	2	2	3	3
59-67kg	2	2	3	3	4	4
68-76kg	3	3	4	4	5	5
77-87kg	4	4	5	5	-	6
88-99kg	5	5	-	6	-	7
100-115kg	-	6	-	7	-	8
116-130kg	-	7	-	8	-	9
131-147kg	-	8	-	9	-	-
148-165kg	-	9	-	-	-	-

メタアーク

路面状況を問わず、安心感のある歩行を実現します

足継手は多軸構造になっており、アーク・オブ・モーション（複数の回転運動と並進運動）を可能にします。この機能により解剖学的な滑り転がり運動を模し安定性を高めます。

ヒールスプリングとキール部が一体化されたユニボディデザイン

ボルト等の留め具を使用しないことにより重量と接続部での強度低下を抑えます。さらに1枚のカーボンで作られたスプリング全体を機能させ、エネルギーの蓄積と反発が最大限に行われます。



特徴

- 多軸足部。
- ボルトを使用しないユニボディデザイン。
- 95%以上の動的なエネルギー・リターン。
- スプリットトゥ。
- 耐腐食性・防水性。

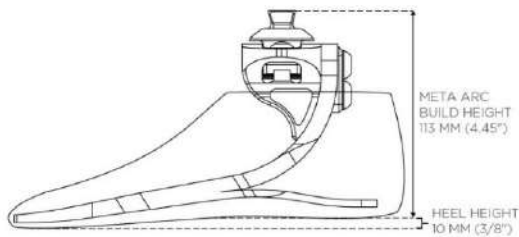

メーカー名 部品番号	ウィロウウッド M002
完成用部品型式	足部/C 多軸足部
適応レベル	K 3、K 4
重量	727g (26cm カテゴリー5フットシェル付)
制限体重	165kg
サイズ	22-30cm
踵の差高	10mm
保証期間	36ヶ月（フットシェルは6ヶ月）

【カテゴリー選択】

ユーザーの体重と日常生活でかかる荷重とインパクトレベルをもとにカテゴリーを選択してください。22-24cmはカテゴリー 5 までになります。

インパクトレベル 体重	インパクトレベル		
	低	中	高
45-51kg	1	1	2
52-58kg	1	2	3
59-67kg	2	3	4
68-76kg	3	4	5
77-87kg	4	5	6
88-99kg	5	6	7
100-115kg	6	7	8
116-130kg	7	8	9
131-147kg	8	9	-
148-165kg	9	-	-



※本製品をご利用の際は、ウィロウウッドM002をお見積りください。本製品にはフットシェルとスペクトラソックスが付属されます。

【注文時に必要な情報】

足部サイズ / 左右 / カテゴリー

メタショック X

衝撃吸収・回旋機能を備えつつ、ここまでの低床化を実現しました

メタショックXは衝撃吸収機能と40度の回旋機能を備えます。衝撃を吸収し身体への負荷を抑えるだけでなく、回旋機能を有する足継手部の働きにより不整地を歩く際に路面状況に適応することができます。そして断端への内外旋の圧を減少し自然な歩行を可能とします。

革新的なユニボディデザインと構造的高さを抑えたMETA®シリーズの特徴は、軽量でコンパクトな足部構造でありながらも、ハイレベルなたわみ特性を提供できることです。このデザインにより立脚相での確かなサポートとスムーズな踏み返し重心移動を提供します。



META Shock X
by WillowWood

More degrees of freedom.

特徴

- ショックアブソーバー内蔵
- 40度回旋機能付き
- 低床(組立て高さ138mm)でも高い衝撃吸収能力
- ユニボディデザイン
- スプリットトゥ
- 耐腐食性・防水性

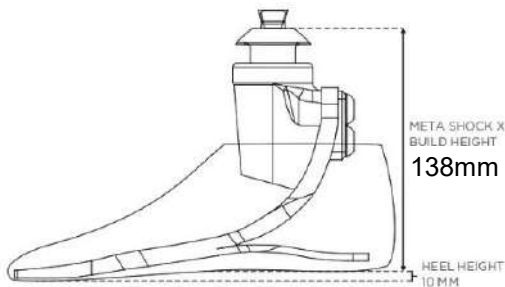

メーカー名 部品番号	ウィローウッド M006
完成用部品型式	足部A SACH
適応レベル	K 3、K 4
重量	720g (26cm カテゴリー5フットシェル付)
制限体重	165kg
サイズ	22-30cm
踵の差高	10mm
保証期間	36ヶ月（フットシェルは6ヶ月）

【カテゴリー選択】

ユーザーの体重と日常生活でかかる荷重とインパクトレベルをもとにカテゴリーを選択してください。22-24cmはカテゴリー 5までになります。



※本製品をご利用の際は、ウィローウッドM006をお見積りください。本製品にはフットシェルとスペクトラソックスが付属されます。

【注文時に必要な情報】

足部サイズ / 左右 / カテゴリー / インパクトレベル

インパクトレベル \ 体重	低		中		高	
	サイズ 22-24cm	サイズ 25-30cm	サイズ 22-24cm	サイズ 25-30cm	サイズ 22-24cm	サイズ 25-30cm
45-51kg	1	1	1	1	2	2
52-58kg	1	1	2	2	3	3
59-67kg	2	2	3	3	4	4
68-76kg	3	3	4	4	5	5
77-87kg	4	4	5	5	-	6
88-99kg	5	5	-	6	-	7
100-115kg	-	6	-	7	-	8
116-130kg	-	7	-	8	-	9
131-147kg	-	8	-	9	-	-
148-165kg	-	9	-	-	-	-

大人用コネクタ

エクステンドコネク ト プライム

義足パーツを生活環境や活動に合わせて迅速に切り離すことができます。



エクステンドコネク ト プライムはクイックフィットユニットとベースユニットから構成される着脱アダプターです。クイックフィットユニットはロックホイールとセーフティープッシュボタンでベースユニットをロックします。本製品を使用している箇所での義足パーツの切り離しが可能となります。

- アライメント再設定不要
- 脱落防止のセーフティープッシュボタン付き
- 防水

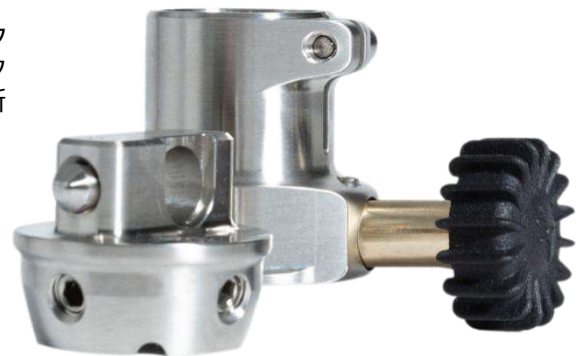

両大腿切断者が家の中で転倒の危険を回避するためにソケットより下のパーツをスタビー式に迅速にしかもアライメント再設定無しで交換することができます。また義足を2具製作するコストを抑えることができます。



タイトなズボンを着脱する時、靴紐を結ぶ時等パーツを一時的に切り離すことにより日常生活をサポートします。



飛行機や車などの移動中に、迅速にパーツを切り離すことができます。

品名	エクステンドコネク ト プライム
メーカー名 部品番号	リンデエクステンド A100-Q (クイックフィットユニット) リンデエクステンド A100-B (ベースユニット)
完成用部品型式	義足調整用部品 / コネクタ
素材	ステンレス他
制限体重	150kg
保証	12ヶ月



エクステンドコネク ト 使用例

クイックフィットユニット

A100-Q30	A100-Q4	A100-QF	A100-QP
30mmチューブ	4穴アダプタ	メスピラミッド	アンカー取付け

ベースユニット

A100-BF	A100-BM	A100-B30
メスピラミッド	オスピラミッド	30mmチューブ

大人用コネクタ

エクステンドコネク ト シェイプ

義足パーツを生活環境や活動に合わせて迅速に切り離すことができます。フォームカバー内に利用できます。



エクステンドコネク ト シェイプはクイックフィットユニットとベースユニットから構成されます。本製品を使用している箇所での義足パーツの切り離しが可能となります。ズボンの着脱時や靴紐を結ぶ時などに一時的に義足パーツを切り離すことにより、安全にそして快適に日常生活をサポートします。再取り付け時のアライメント再調整は不要です。フォームカバーの中でも利用する事ができます。



安全確保のため、切離し時は両方のロックボタンを同時に押す必要があります。

- 迅速にパーツの切り離しが可能
- 再取り付け時、アライメント再設定不要
- ロックボタンの長さはフォームカバーに合わせてカット可能（予備1セット付属）



品名	エクステンドコネク ト シェイプ
メーカー名 部品番号	リンデエクステンド A200-SQF (クイックフィットユニット) リンデエクステンド A200-SBF (ベースユニット)
完成用部品型式	義足調整用部品 / コネクタ
素材	アルミニウム
制限体重	100kg
保証	12ヶ月

大人用コネクタ

大人用コネクタ

	メーカー名 部品番号	完成用部品型式	重量	制限体重	材質
ソケットブロック 発泡フォーム付 	ウイロ-ウッド 700-200	義足調整用部品/ ブロック/ 四つ穴取付け	124g	115kg	コンポジット
ソケットブロック 発泡フォーム無 	ウイロ-ウッド 700-250	義足調整用部品/ ブロック/ 四つ穴取付け	90g	160kg (活動レベルがK4の 場合は135kg)	コンポジット
ウッドブロック 	徳林 TWB-4	義足調整用部品/ ブロック/ 四つ穴取付け	620g	100kg	木他
ソケット直結回転付ピラミッド <small>メス</small>  製造中止	ウイロ-ウッド FND-268000	義足調整用部品/ コネクタ/ ソケットアダプタ・ピラミッド	191g	115kg	ステン他
ソケット直結回転付ピラミッド <small>オス</small>  製造中止	ウイロ-ウッド FND-268001	義足調整用部品/ コネクタ/ ソケットアダプタ・ピラミッド	198g	115kg	ステン他
ワイヤ-ソケットコネクタ <small>ボルトタイプ</small> 	徳林 TSC-A	義足調整用部品/ コネクタ/ ソケットアダプタ・その他	120g	100kg	アルミ合金、ス テンレワイヤー 他
ワイヤ-ソケットコネクタ <small>4穴タイプ</small> 	徳林 TSC-AX	-	90g	100kg	アルミ合金、ス テンレワイヤー 他
L字型ソケットコネクタ 	徳林 TSC-KD-L	義足調整用部品/ コネクタ/ ソケットアダプタ・その他	240g	100kg	ステンレス
サクシジョンピラミッド <small>オス</small> 	ウイロ-ウッド 700-SP471	義足調整用部品/ コネクタ/ 四穴・ピラミッド (オス)	64g	115kg	チタン他
4ホールスライド 回旋機能付ピラミッドアダプタ <small>オス</small> 	ウイロ-ウッド FND-224150	義足調整用部品/ コネクタ/ 四穴・ピラミッド (オス)	125g	160kg (活動レベルがK4の 場合は135kg)	チタン他
4ホールピラミッド <small>オス</small> 	ウイロ-ウッド FND-227014	義足調整用部品/ コネクタ/ 四穴・ピラミッド (オス)	56g	115kg	チタン
4ホール回旋付ピラミッド <small>オス</small> 	ウイロ-ウッド FND-228003	義足調整用部品/ コネクタ/ 四穴・ピラミッド (オス)	94g	115kg	アルミ、チタン 他
4ホールピラミッド <small>オス</small> 	ダウ GUPT-M4H	義足調整用部品/ コネクタ/ 四穴・ピラミッド (オス)	49g	100kg	チタン
ダブルピラミッド 	ウイロ-ウッド MHD-DE-P	義足調整用部品/ コネクタ/ ダブルアダプタ・オスオス	66g	160g	チタン

大人用コネクタ

大人用コネクタ

	メーカー名 部品番号	完成用部品型式	重量	制限体重	材質
4ホールピラミッド オス  製造中止	ウイロ-ウッド FND-994100	義足調整用部品/ コネクタ/ 四穴・ピラミッド (オス)	68g	115kg	コンポジット材 他
4ホールピラミッド 5mmオ7セットオス  製造中止	ウイロ-ウッド FND-994105	義足調整用部品/ コネクタ/ 四穴・ピラミッド (オス)	70g	115kg	コンポジット材 他
4ホールピラミッド 10mmオ7セットオス  製造中止	ウイロ-ウッド FND-994110	義足調整用部品/ コネクタ/ 四穴・ピラミッド (オス)	71g	115kg	コンポジット材 他
4ホールピラミッド メス 	ウイロ-ウッド FND-227004	義足調整用部品/ コネクタ/ 四穴・ピラミッド (メス)	70g	115kg	チタン
4ホール回旋付ピラミッド メス 	ウイロ-ウッド FND-228002	義足調整用部品/ コネクタ/ 四穴・ピラミッド (メス)	103g	115kg	アルミ、チタン 他
スライドコネクタ 	徳林 TKC-S	義足調整用部品/ コネクタ/ 四穴・その他	120g	100kg	アルミ他
4ホールソケットコネクタ 	徳林 TSC-PSD	義足調整用部品/ コネクタ/ 四穴・その他	45g	100kg	アルミ
熱可塑性ソケットコネクタ 	徳林 TSC-T	義足調整用部品/ コネクタ/ 四穴・その他	55g	100kg	アルミニウム合 金
ダブルアダプタ 32mm 	ウイロ-ウッド FND-228032	義足調整用部品/ コネクタ/ ダブルアダプタ (メス・メス)	82g	160kg (活動レベルがK4 の場合は135kg)	チタン
ダブルアダプタ 45mm 	ウイロ-ウッド FND-228045	義足調整用部品/ コネクタ/ ダブルアダプタ (メス・メス)	92g	160kg (活動レベルがK4 の場合は135kg)	チタン
ダブルアダプタ 60mm 	ウイロ-ウッド FND-228060	義足調整用部品/ コネクタ/ ダブルアダプタ (メス・メス)	107g	160kg (活動レベルがK4 の場合は135kg)	チタン
ダブルアダプタ 75mm 	ウイロ-ウッド FND-228075	義足調整用部品/ コネクタ/ ダブルアダプタ (メス・メス)	126g	160kg (活動レベルがK4 の場合は135kg)	チタン
スペーサー 1/2インチ 	徳林 TAH-1/2	義足調整用部品/ コネクタ/ その他スペーサー	85g	100kg	合金
スペーサー 1インチ 	徳林 TAH-1	義足調整用部品/ コネクタ/ その他スペーサー	95g	100kg	合金
スペーサー 1 1/2インチ 	徳林 TAH-1 1/2	義足調整用部品/ コネクタ/ その他スペーサー	105g	100kg	合金
スペーサー 2インチ 	徳林 TAH-2	義足調整用部品/ コネクタ/ その他スペーサー	160g	100kg	合金

大人用コネクタ

大人用コネクタ

	メーカー名 部品番号	完成用部品型式	重量	制限体重	材質
フォワード アングルオフセット 傾斜と同方向へオフセット 	ウイロ-ウッド FND-135105	義足調整用部品/ コネクタ/ その他	54g	115kg	アルミ
リバース アングルオフセット 傾斜と逆方向へオフセット 	ウイロ-ウッド FND-135107	義足調整用部品/ コネクタ/ その他	54g	115kg	アルミ
12mmオフセットプレート 	ウイロ-ウッド FND-135106		54g	115kg	アルミ
ピラミッドアダプタ 	徳林 TPS-M6	義足調整用部品/ コネクタ/ その他	100g	100kg	アルミ他
ウェッジプレート 金属製大腿用 	徳林 TWP-A2	義足調整用部品/ コネクタ/ その他	65g	100kg	アルミ
ウェッジプレート プラスチック製大腿用 	徳林 TWP-AP2	義足調整用部品/ コネクタ/ その他	30g	100kg	ナイロン
ワンリンク 	ウイロ-ウッド ONE-TT-LINKKIT	義足調整用部品/ コネクタ/ その他	9g		ステンレス、 プラスチック他
グラファライトパイプ 30mmx355mm 	徳林 TTG-14	義足調整用部品/ チューブ/ チューブのみ	130g	100kg	カーボン
チューブ 30mmx431mm 	徳林 TTT-17	義足調整用部品/ チューブ/ チューブのみ	260g	100kg	アルミ
クランプアダプタ (アルミ) 	ウイロ-ウッド FND-130030	義足調整用部品/ クランプアダプタ/ 30mm用・ピラミッド	86g	115kg	アルミ
クランプアダプタ (チタン) 	ウイロ-ウッド FND-220030	義足調整用部品/ クランプアダプタ/ 30mm用・ピラミッド	100g	115kg	チタン
クランプアダプタ (チタン) 	ダウ GUPT-FCLAMP	義足調整用部品/ クランプアダプタ/ 30mm用・ピラミッド	70g	100kg	チタン
クランプアダプタ 	徳林 TKC-01BK	義足調整用部品/ クランプアダプタ/ 30mm用・ピラミッド	78g	100kg	アルミ
ターンテーブル 	徳林 TKR-01	義足調整用部品/ ターンテーブル	166g	100kg	アルミ他
CTFV-CFSバルブ 	フィッシャー CFTV-CFS	その他/ 吸着バルブ	48g		プラスチック他

小児用コネクタ

小児用コネクタ

	メーカー名 部品番号	完成用部品型式	重量	制限体重	材質
小児用足継手 	ワイロ-ウッド PPF-1208	足継手/ A固定式/ 小児用	15g	60kg	チタン
小児用足継手 (メス) 	ワイロ-ウッド PPF-1209		35g	60kg	アルミ
小児用殻構造用サイムナット 	ワイロ-ウッド PPF-FS006	殻構造/義足用部品/ その他の部品/ Hサイム用ボルト	30g	60kg	チタン
小児用ソケットブロック 	ワイロ-ウッド PPF-700-250	義足調整用部品/ ブロック/ 小児用	33g	60kg	コンポジット
小児用4ホールピラミッド メス 	ワイロ-ウッド PPF-137004	義足調整用部品/ コネクタ/ 小児用	30g	60kg	アルミ
小児用4ホールピラミッド オス 	ワイロ-ウッド PPF-227014	義足調整用部品/ コネクタ/ 小児用	30g	60kg	チタン
小児用グロウスキット 	ワイロ-ウッド PPF-GKIT	義足調整用部品/ コネクタ/ 小児用	18g 3枚合計	60kg	アルミ
小児用サクシヨンピラミッド  製造中止	ワイロ-ウッド PPF-SP471	義足調整用部品/ コネクタ/ 小児用	33g	60kg	チタン他
小児用ダブルアダプタ(27mm) 	ワイロ-ウッド PPF-138027	義足調整用部品/ コネクタ/ 小児用	44g	60kg	アルミ
小児用ダブルアダプタ(51mm) 	ワイロ-ウッド PPF-138051	義足調整用部品/ コネクタ/ 小児用	65g	60kg	アルミ
小児用チューブ 22mmx300mm 	ワイロ-ウッド PPF-130030	義足調整用部品/ チューブ/ 小児用	119g	60kg	アルミ
小児用クランプアダプタ 	ワイロ-ウッド PPF-130000	義足調整用部品/ クランプアダプタ/ 小児用	45g	60kg	アルミ

小児用足部

メーカー名 部品番号	ワイロ-ウッド PPS-SIZE
完成用部品型式	-
重量	155g (16cm)
制限体重	60kg
サイズ	9-22cm
踵の差高	6mm (サイズ9-17cm) / 10mm (サイズ18-22cm)
保証期間	12ヶ月



リアルソックス

スキナジー

- シリコン製下腿用コスメチックカバー。
- Tufsil2というシリコン製で、モールドイング一体成型製造法により、継ぎ目の無い大変リアルな仕上がりになっております。
- 既製品のコスメチックカバーなので、組上げ後の義足に簡単に取り付けることが可能です。シリコン内側には補強材が配置されており、耐久性に優れます。
- 義足外観の改善で、義足ユーザーのQOLの向上・社会復帰に寄与します。



※本製品は防水ではありません
 ※19種類の色がございます（日本では色番号E2を標準在庫としております）

メーカー名 部品番号	RSLスティーバー SKY-SIZE
完成用部品型式	外装用部品/リアルソックス/B下腿用
2タイプ	指又付足部用 or 指又なし足部用
サイズ選択方法 (必要な情報)	1. 足部指又の有無 2. 足部サイズ 3. 左右 4. ふくらはぎの周径によりSサイズとLサイズ有

■サイズ表

注文番号	足部サイズ	左右	ふくらはぎの適応範囲	全長
指又の有無 22LS	22-23cm	左	28-35cm	55cm
指又の有無 22LL		左	32-40cm	55cm
指又の有無 22RS		右	28-35cm	55cm
指又の有無 22RL		右	32-40cm	55cm
指又の有無 24LS	24-25cm	左	31-39cm	57cm
指又の有無 24LL		左	35-44cm	57cm
指又の有無 24RS		右	31-39cm	57cm
指又の有無 24RL		右	35-44cm	57cm
指又の有無 26LS	26-27cm	左	32-40cm	61cm
指又の有無 26LL		左	37-46cm	61cm
指又の有無 26RS		右	32-40cm	61cm
指又の有無 26RL		右	37-46cm	61cm
指又の有無 28LS	28-30cm	左	34-42.5cm	66cm
指又の有無 28LL		左	39-49cm	66cm
指又の有無 28RS		右	34-42.5cm	66cm
指又の有無 28RL		右	39-49cm	66cm

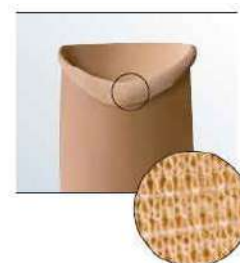

ダウスキン

- 取り付けが簡単なコスメチックカバー。
- 指又付足部用と指又無し足部用の2タイプ。



メーカー名 部品番号	ダウ DSK-BK ダウ DSST-BK (指又付)
完成用部品型式	外装用部品/リアルソックス/B下腿用
サイズ選択方法	1. 足部指又の有無 (※指又付足部用は左右があります) 2. 足部サイズを基本にチャートから選択してください (指又付足部用はS、M、Lサイズのみ)

■サイズ表

	A (子供用)	P	S	M	L
足部サイズ	14-19	20-23	22-24	25-27	28-30
ふくらはぎ周径値	23-26	29-33	32-36	35-41	41-47
足首周径値	13-18	18-21	21-24	22-26	24-29
長さ	50	50	53	58	61

cm



フォームカバー

大腿用EVAフォームカバー

- 型出し済み。
- へたりにくいEVAフォーム。スポンジ層ができません。
- 内部は他社製膝継手にも対応する形状。
- 膝周りがジャバラ状になっています。

メーカー名 部品番号	徳林 TFC-DF
完成用部品型式	外装用部品/フォームカバー/A股・大腿用
材質	EVA
サイズ	4サイズ(XS, S, M, L) 左右あり

■製品寸法表（健肢の採寸を行い、サイズ表に合わせて選択してください）

採寸場所 注文番号	L	H	A	B	C	D	E	F
TFC-DFXSL TFC-DFXSR	75	43	43	38	33	31	20	25
TFC-DFSL TFC-DFSR	82	45	48	38	33	33	20	28
TFC-DFML TFC-DFMR	88	48	51	41	36	36	23	30
TFC-DFLL TFC-DFLR	94	50	54	44	39	39	25	31

cm

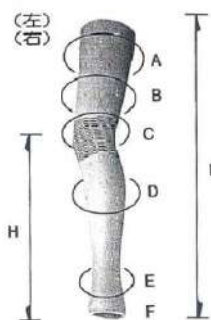

膝離断用EVAフォームカバー

- 型出し済み。
- へたりにくいEVAフォーム。スポンジ層ができません。
- 内部は他社製膝継手にも対応する形状。
- 1サイズ（左右のみ）。

メーカー名 部品番号	徳林 TFC-EC
完成用部品型式	外装用部品/フォームカバー/A股・大腿用
材質	EVA
サイズ	1サイズ（左右あり）

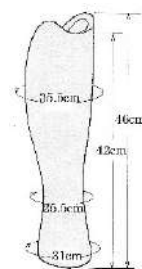

BK用フォームカバー バキュームパック

- やや硬めの発泡材、肌色。穴径32mm
- 出荷時は筒状に収納されており、在庫置きしてもかさばりません。

メーカー名 部品番号	ウィローウッド CFB-1BK
完成用部品型式	外装用部品/フォームカバー/B下腿用
材質	フレキシブルポリウレタン
サイズ	1サイズ



カーボンFX

カーボンFX

CARBONFX

カーボンFXはラミネーションソケットに使用する装飾用カーボン柄パターンです。

通常のソケット製作と同じように積層材を準備した後、カーボンFXを配置してラミネーションを行います。

※カーボンFXは装飾用の材料です。ソケットの補強や耐久性を持たせるための積層材として使用する事はできません。

※カーボンFXはシート状(1m x 1m)で販売されております。

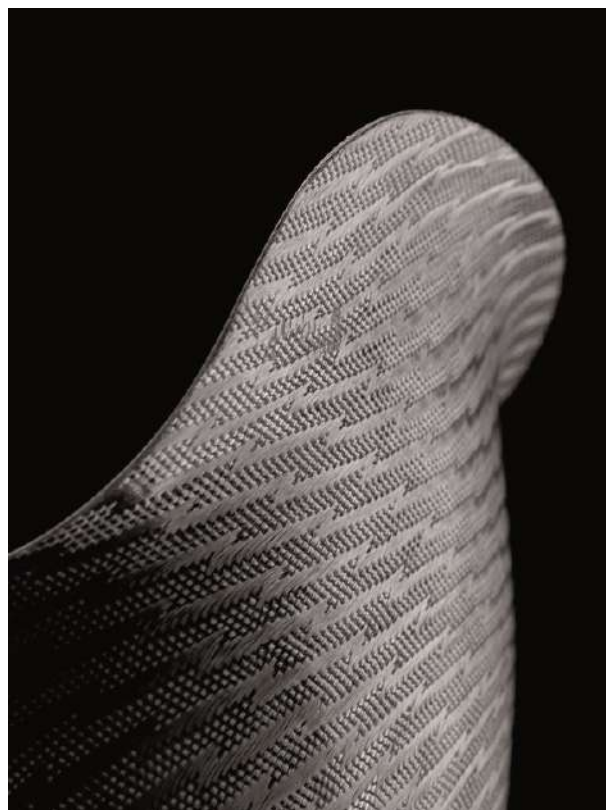

色柄の種類： シルバーシャドウ

カーボングリーン

カーボンブルー

カーボンレッド

ダウ カーボンチューブ

品名	ダウカーボンチューブ
部品番号	DGEL-TB
幅の種類	4インチ/5インチ/6インチ

メートル単位で販売します。



品名	ダウポキシ-
	エポキシ樹脂 約1.9リットル 硬化剤付



Tソックス

※ソックス製品の長さには±10%程度の誤差があります。

Item	長さの目安※	素材	キャッチピン穴
ハーフソックス	10 cm	綿、アクリル、その他	穴あり
グラデーションTソックス	30 cm	綿、アクリル、その他	穴あり
緑 1ply	30 cm	ナイロン	穴あり
緑 3ply	30 cm	綿、アクリル、その他	穴あり
緑 5ply	30 cm	綿、アクリル、その他	穴あり
赤 1ply	35 cm	ナイロン	穴あり
赤 3ply	35 cm	綿、アクリル、その他	穴あり
赤 5ply	35 cm	綿、アクリル、その他	穴あり
茶 1ply	40 cm	ナイロン	穴あり
茶 3ply	40 cm	綿、アクリル、その他	穴あり
茶 5ply	40 cm	綿、アクリル、その他	穴あり



Item	長さ※	素材	キャッチピン穴
パイル紺	30 cm	綿、アクリル、オベロン	穴なし
パイル水色	40 cm	綿、アクリル、オベロン	穴なし



Item	長さ※	素材	キャッチピン穴
キャストソックス	40 cm	綿	穴なし



その他

徳林ストッキングコンビネーション

Item		長さの種類
A K用	部品番号：徳林 TCS-XA	長さ：3種類（35", 38", 41"）
B K用	部品番号：徳林 TCS-XB	長さ：3種類（18", 21", 24"）



グreekハンドとリスト

- 柔らかく、フレキシブルさと耐久性を備えたポリマー製で四つ這いや受動的な把持を可能とします。
- 指、爪まで表現されたリアルな外観。

メーカー名 部品番号	TRS GREEK-SIZE
完成用部品型式	殻義手/手先具/E作業用手先具

■サイズ表

モデル名 (サイズ)	アルファ	ベータ	ガンマ
長さ	5cm	6.4cm	7cm
幅	4cm	4.5cm	4.8cm
指の開き幅	3.8cm	4.3cm	4.6cm
手首部の直径	3.3cm	3.7cm	3.7cm
重量	40g	45g	48g
対象の目安	4-12ヶ月	10-24ヶ月	20-36ヶ月



- グreekシリーズ用リスト。

メーカー名 部品番号	TRS GREEKWRIST-SIZE
完成用部品型式	殻義手/手先具/A面摩擦式

- 2サイズ (インファント 直径3.2cm / チャイルド 直径3.8cm)



TRS Nylon Child's Wrist

シュルーム タンブラー

- マッシュルーム型、フレキシブルで耐久性があるポリマーゴムを使用。
- 約90kgまでの荷重に耐えられます。

メーカー名 部品番号	TRS SHROOM
完成用部品型式	殻義手/手先具/E作業用手先具

■サイズ表

モデル名 (サイズ)	シュルーム	ミニシュルーム
直径	8.9cm	6.9cm
高さ	5cm	4.1cm
重量	156g	85g



スウィンガー TD

- 棒の把持、解放が容易な開口部。
- アルミニウム合金7075-ALT6、ポリウレタン他静。
- 約136kgまでの荷重に耐えられます。

メーカー名 部品番号	TRS SWINGER
完成用部品型式	殻義手/手先具/E作業用手先具

モデル名 (サイズ)	スウィンガー
長さ	9.7cm
幅	8.4cm
厚み	3.5cm
開口幅	4.6cm
重量	227g

